



NATURAWOOD-ECOTHEC

Tél +33 (0)6 69 36 09 36

IMMO- PROGRAM

Tél +33 (0)6 60 17 33 78

contact@natura-wood.com

Distribution Direct Usine

Maitrise d'Œuvre

Etudes - Conception - Réalisations

Sous Assurances Décennale

et Responsabilité Civile Professionnelle

- Studios de jardin
- Maisons ossatures bois
- Hébergements touristiques
- Locaux professionnels
- Aménagement habitat

Anancy - Lyon - Corse - Suisse Romande

<https://www.naturawood.eu>



Studio de jardin 20 m²

Sans permis de construire



Studio de jardin haut de gamme pour les plus exigeants !

Idéal pour recevoir, vos amis et famille en toute indépendance

OU

pour bénéficier d'un revenu locatif

- Surface extérieure: 20 m²
- Surface intérieure: 16,30 m²
- Dimensions extérieures : 3,72 m x 5,52 m
- Dimensions intérieures: 3,24 X 5,04 m
- **Livré totalement équipé**
- Salle de bains
- Cuisine équipée
- Cloisons et portes
- Lambris intérieur
- Parquet stratifié
- Electricité
- Eau chaude
- Chauffage radiateurs ou climatisation réversible
- Fenêtres aluminium gris anthracite- vitrage isolant
- Livraison gratuite partout en France métropole
Sur devis pour la Corse et la Suisse
- Terrasse et pergola en option

[Demandez un devis](#)



NATURAWOOD-ECOTHEC
Tél +33 (0)6 69 36 09 36

IMMO- PROGRAM
Tél +33 (0)6 60 17 33 78
contact@natura-wood.com

Distribution Direct Usine
Maitrise d'Œuvre
Etudes - Conception - Réalisations
Sous Assurances Décennale
et Responsabilité Civile Professionnelle

- Studios de jardin
- Maisons ossatures bois
- Hébergements touristiques
- Locaux professionnels
- Aménagement habitat

Anecy - Lyon - Corse - Suisse Romande <https://www.naturawood.eu>

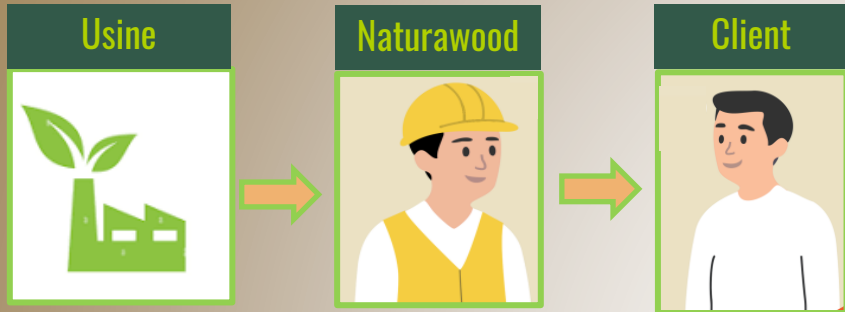

Nous sommes le trait d'union entre la fabrication et le client



Le groupement d'entreprises avec maîtrise d'œuvre

Pour une sécurité d'exécution optimum

Le maître d'œuvre vous accompagne efficacement tout au long de l'exécution de votre projet par la coordination et supervision de vos travaux, encadrés par un contrat de maîtrise d'œuvre, prenant en charge tous les corps de métiers, sous assurance décennale et responsabilité civile.

Le maître d'ouvrage est ainsi déchargé de la recherche des entreprises, de la gestion totale de ses travaux ainsi que la surveillance de bonne exécution jusqu'à la fin du chantier.

A travers une organisation simple et efficace, nous intervenons dans:

- La conception, architecturale en concertation avec le maître d'ouvrage
- Les conseils techniques et choix des matériaux les plus performants
- Les appels d'offres et la sélection des entreprises avec le maître d'ouvrage
- La coordination et surveillance des travaux
- La gestion du respect du planning d'exécution et des rendez vous de chantiers
- Le contrôle des factures des entreprises en rapport avec les travaux réalisés
- Le certificat de bonne réalisation de fin de travaux

Loin du fonctionnement d'un constructeur traditionnel, ou des entreprises sans aucun contrôles notre objectif est de redonner confiance aux maîtres d'ouvrages par des prestations de qualité, et le respect des engagements

Nos compétences :

L'expérience ne se remplace pas

- Prise en charge de la fabrication de votre EcoLodge en concertation avec l'usine
- Bureau d'études thermiques RE2020 - Tests d'infiltrométrie - Certificat de conformité
- Etude de sol G1 et G2 - Etude béton armé si nécessaire
- Déclaration de travaux (- de 20 m2) Permis de construire (+ de 20 m2)
- Maitrise d'œuvre et coordination des travaux
- Charte qualité des intervenants « **QualiPro** »
- Aménagements extérieurs et intérieurs

[Demandez un devis](#)



NATURAWOOD-ECOTHEC

Tél +33 (0)6 69 36 09 36

IMMO- PROGRAM

Tél +33 (0)6 60 17 33 78

contact@natura-wood.com

Distribution Direct Usine

Maitrise d'Œuvre

Etudes - Conception - Réalisations

Sous Assurances Décennale

et Responsabilité Civile Professionnelle

- Studios de jardin
- Maisons ossatures bois
- Hébergements touristiques
- Locaux professionnels
- Aménagement habitat

Anancy - Lyon - Corse - Suisse Romande

<https://www.naturawood.eu>

PERSONNALISER VOTRE ECOLOGE RENDEZ-LE UNIQUE !

Nos modèles types sont personnalisables selon vos envies et selon le niveau de finitions souhaité :

- Menuiseries extérieures
- Revêtements extérieurs (douglas clin ou claire-voie, Epicéa clin, couleur ou à couvre joint, PVC clin, Acier clin, Composite clin ou couleur)
- Revêtements intérieurs (placo, lambris bois, panneau décor mélaminé)
- Pack électrique et/ou pack plomberie (distribution, câblage, alimentation)
- Salle d'eau/WC (ensemble avec meubles et équipements)
- Cuisine (ensemble avec meubles et équipements)
- Aménagements extérieurs (terrasse, pergola, brise soleil)

Pourquoi choisir un studio de jardin Ecologie ?

Un studio clé en main, durable et performant, pensé pour vous faciliter la vie !



BOIS FRANÇAIS PEFC
Matériaux durables et locaux pour votre studio



NORME RE2020
Studios de jardin aux performances thermiques optimales



GARANTIE 10 ANS
Votre studio de jardin protégé dans la durée



DÉMARCHES SIMPLIFIÉES
Accompagnement administratif pour votre projet

[Demandez un devis](#)

Toutes les images présentées dans ce document sont non contractuelles



NATURAWOOD-ECOTHEC
Tél +33 (0)6 69 36 09 36

IMMO- PROGRAM
Tél +33 (0)6 60 17 33 78
contact@natura-wood.com

Distribution Direct Usine
Maitrise d'Œuvre
Etudes - Conception - Réalisations
Sous Assurances Décennale
et Responsabilité Civile Professionnelle

- Studios de jardin
- Maisons ossatures bois
- Hébergements touristiques
- Locaux professionnels
- Aménagement habitat

Ancey - Lyon - Corse - Suisse Romande <https://www.naturawood.eu>



La conception de nos EcoLodges ?

Une technique d'assemblage avancée intégrant des matériaux de haute qualité pour une grande durabilité



Toutes les constructions sont constituées d'une ossature bois pour un projet écologique, économique et durable. L'ossature bois est le système constructif le plus répandu pour la construction de maisons individuelles en bois. Le principe est simple : une trame de montants de bois, espacés de 60 cm, remplie d'isolant thermique et fermée par des panneaux d'OSB. Dans notre cas, les murs se présentent sous forme de panneaux fabriqués en atelier puis assemblés simplement sur place ce qui permet de gagner du temps lors de l'installation : le chantier ne dure ainsi que quelques jours. Cette solution de construction présente l'avantage d'offrir une grande souplesse architecturale et la légèreté de la structure est pertinente sur les terrains de faible portance ou dans des zones mal stabilisées.

[Demandez un devis](#)



NATURAWOOD-ECOTHEC

Tél +33 (0)6 69 36 09 36

IMMO- PROGRAM

Tél +33 (0)6 60 17 33 78

contact@natura-wood.com

Distribution Direct Usine

Maitrise d'Œuvre

Etudes - Conception - Réalisations

Sous Assurances Décennale

et Responsabilité Civile Professionnelle

- Studios de jardin
- Maisons ossatures bois
- Hébergements touristiques
- Locaux professionnels
- Aménagement habitat

Anancy - Lyon - Corse - Suisse Romande

<https://www.naturawood.eu>

Une toiture performante ! Une isolation exceptionnelle pour des économies d'énergies et un confort assuré

Constituée d'une double isolation de 280 mm au total + option 45 mm suivant région et altitude

Après avoir comparé avec nos confrères, vous serez étonné par notre rapport/qualité prix, reconnu comme le plus compétitif dans l'espace national

Comparer le prix c'est bien, mais comparer son contenu c'est mieux !

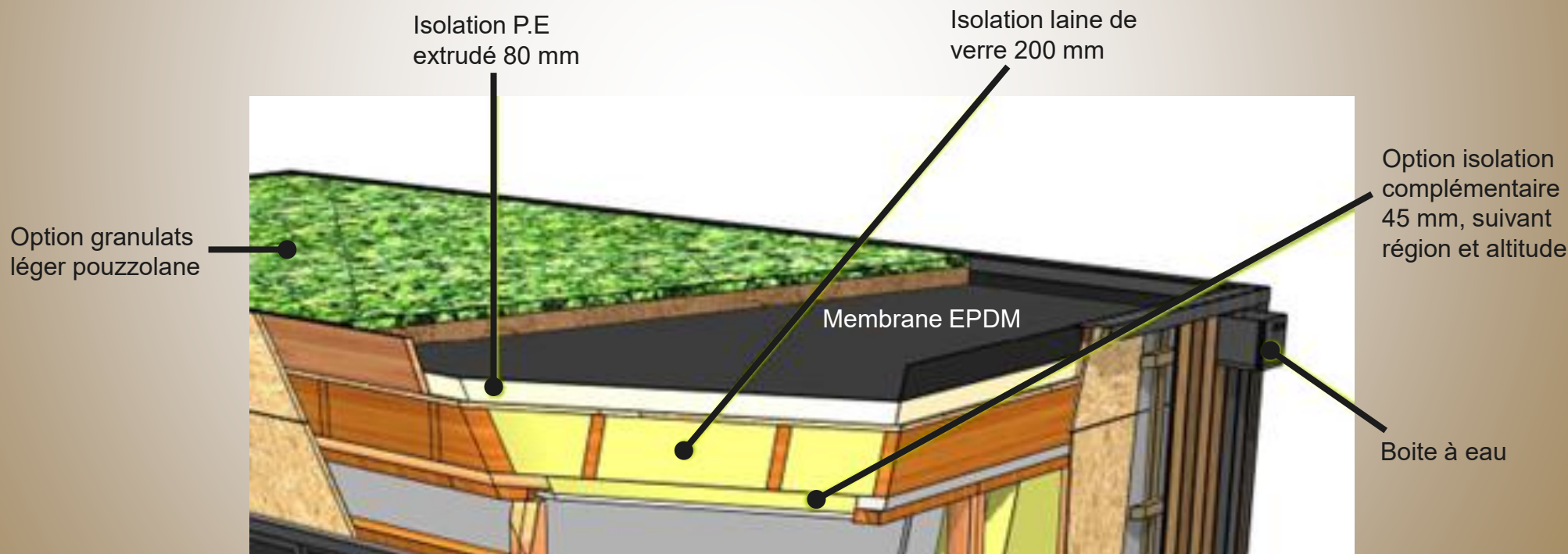

[Demandez un devis](#)



NATURAWOOD-ECOTHEC

Tél +33 (0)6 69 36 09 36

IMMO- PROGRAM

Tél +33 (0)6 60 17 33 78

contact@natura-wood.com

Distribution Direct Usine

Maitrise d'Œuvre

Etudes - Conception - Réalisations

Sous Assurances Décennale

et Responsabilité Civile Professionnelle

- Studios de jardin
- Maisons ossatures bois
- Hébergements touristiques
- Locaux professionnels
- Aménagement habitat

Anancy - Lyon - Corse - Suisse Romande

<https://www.naturawood.eu>

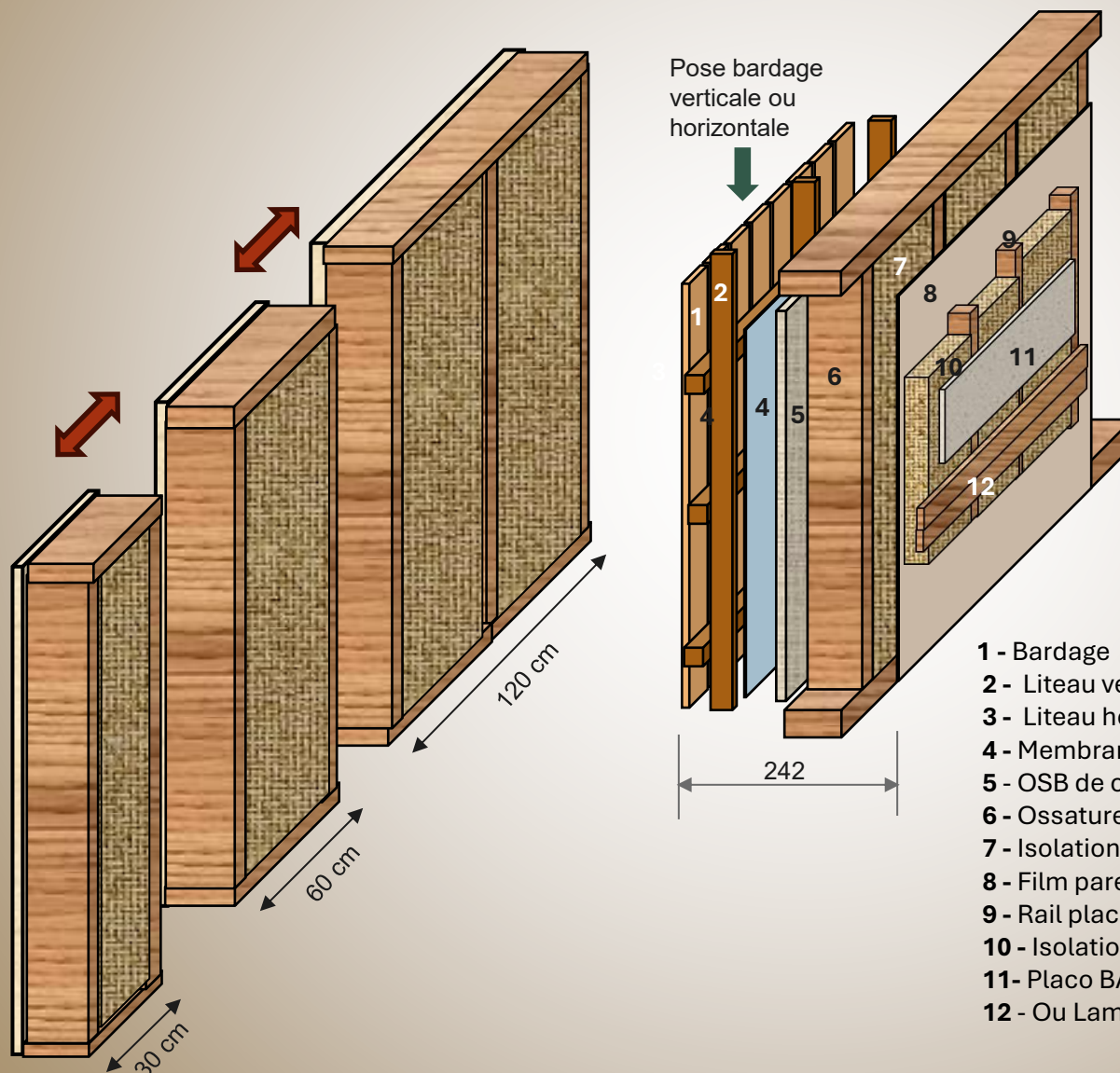

Un concept structurel ingénieux,
constitué de murs modulaires
portables, pour un assemblage
simple et rapide

Idéal pour les auto-Constructeurs !

- 1 - Bardage
- 2 - Liteau vertical (Pose bardage horizontal)
- 3 - Liteau horizontal (Pose bardage vertical)
- 4 - Membrane pare pluie
- 5 - OSB de contreventement 12 mm
- 6 - Ossature bois 95 mm
- 7 - Isolation 100 mm
- 8 - Film pare vapeur
- 9 - Rail placo ou liteau bois
- 10 - Isolation 45 mm complémentaire suivant régions
- 11 - Placo BA13
- 12 - Ou Lambris

[Demandez un devis](#)



NATURAWOOD-ECOTHEC

Tél +33 (0)6 69 36 09 36

IMMO- PROGRAM

Tél +33 (0)6 60 17 33 78

contact@natura-wood.com

Distribution Direct Usine

Maitrise d'Œuvre

Etudes - Conception - Réalisations

Sous Assurances Décennale

et Responsabilité Civile Professionnelle

- Studios de jardin
- Maisons ossatures bois
- Hébergements touristiques
- Locaux professionnels
- Aménagement habitat

Anancy - Lyon - Corse - Suisse Romande

<https://www.naturawood.eu>

Tout ce qu'il faut savoir pour créer votre **studio de jardin**

Prenez le temps d'explorer nos ressources dédiées pour imaginer un studio de jardin parfaitement adapté à vos besoins.

Découvrez des idées d'aménagement, des exemples concrets et des conseils pratiques pour avancer sereinement dans votre réflexion.

Que vous soyez au début de votre démarche ou prêt à concrétiser votre projet de studio de jardin, nous vous accompagnons avec des outils pensés pour vous guider.



N'oubliez pas..!

Un prix ne peut être comparé que par son contenu

N'oubliez pas..!

Prenez le temps de la réflexion avant de vous décider



N'oubliez pas..!

Il y a moins bien... Mais plus cher !



[Demandez un devis](#)



NATURAWOOD-ECOTHEC

Tél +33 (0)6 69 36 09 36

IMMO- PROGRAM

Tél +33 (0)6 60 17 33 78

contact@natura-wood.com

Distribution Direct Usine

Maitrise d'Œuvre

Etudes - Conception - Réalisations

Sous Assurances Décennale

et Responsabilité Civile Professionnelle

- Studios de jardin
- Maisons ossatures bois
- Hébergements touristiques
- Locaux professionnels
- Aménagement habitat

Anancy - Lyon - Corse - Suisse Romande

<https://www.naturawood.eu>

Studio de jardin 20 m²



*Sans permis de
construire*

Les meubles, lit, armoire, table, chaises, canapé sont présentés à titre indicatifs et non compris

[Demandez un devis](#)



NATURAWOOD-ECOTHEC

Tél +33 (0)6 69 36 09 36

IMMO- PROGRAM

Tél +33 (0)6 60 17 33 78

contact@natura-wood.com

Distribution Direct Usine

Maitrise d'Œuvre

Etudes - Conception - Réalisations

Sous Assurances Décennale

et Responsabilité Civile Professionnelle

- Studios de jardin
- Maisons ossatures bois
- Hébergements touristiques
- Locaux professionnels
- Aménagement habitat

Anecy - Lyon - Corse - Suisse Romande

<https://www.naturawood.eu>

Studio de jardin 20 m²

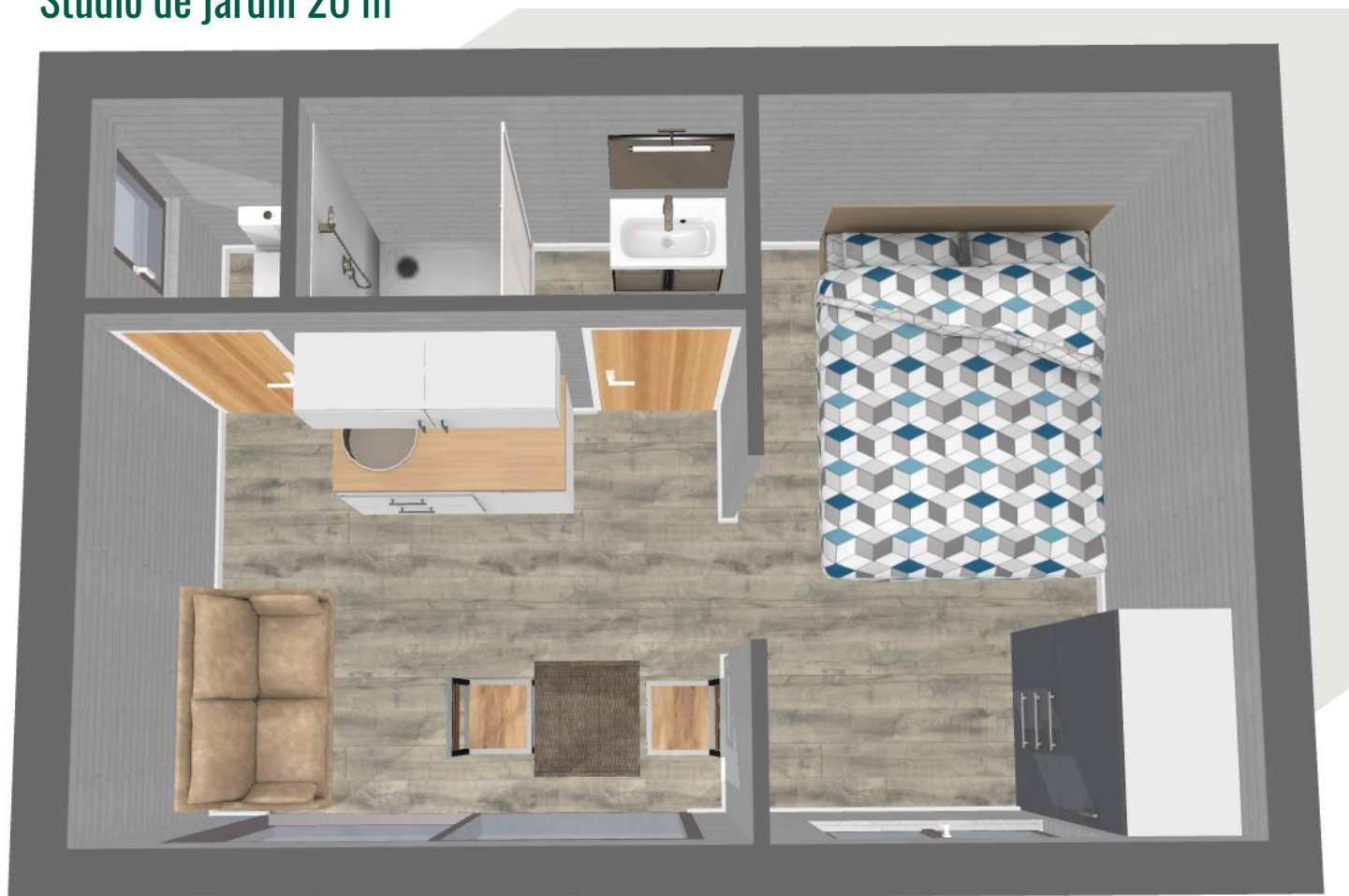

Sans permis de construire

Les meubles, lit, armoire, table, chaises, canapé sont présentés à titre indicatifs et non compris

[Demandez un devis](#)



NATURAWOOD-ECOTHEC

Tél +33 (0)6 69 36 09 36

IMMO- PROGRAM

Tél +33 (0)6 60 17 33 78

contact@natura-wood.com

Distribution Direct Usine

Maitrise d'Œuvre

Etudes - Conception - Réalisations

Sous Assurances Décennale

et Responsabilité Civile Professionnelle

- Studios de jardin
- Maisons ossatures bois
- Hébergements touristiques
- Locaux professionnels
- Aménagement habitat

Anecy - Lyon - Corse - Suisse Romande

<https://www.naturawood.eu>

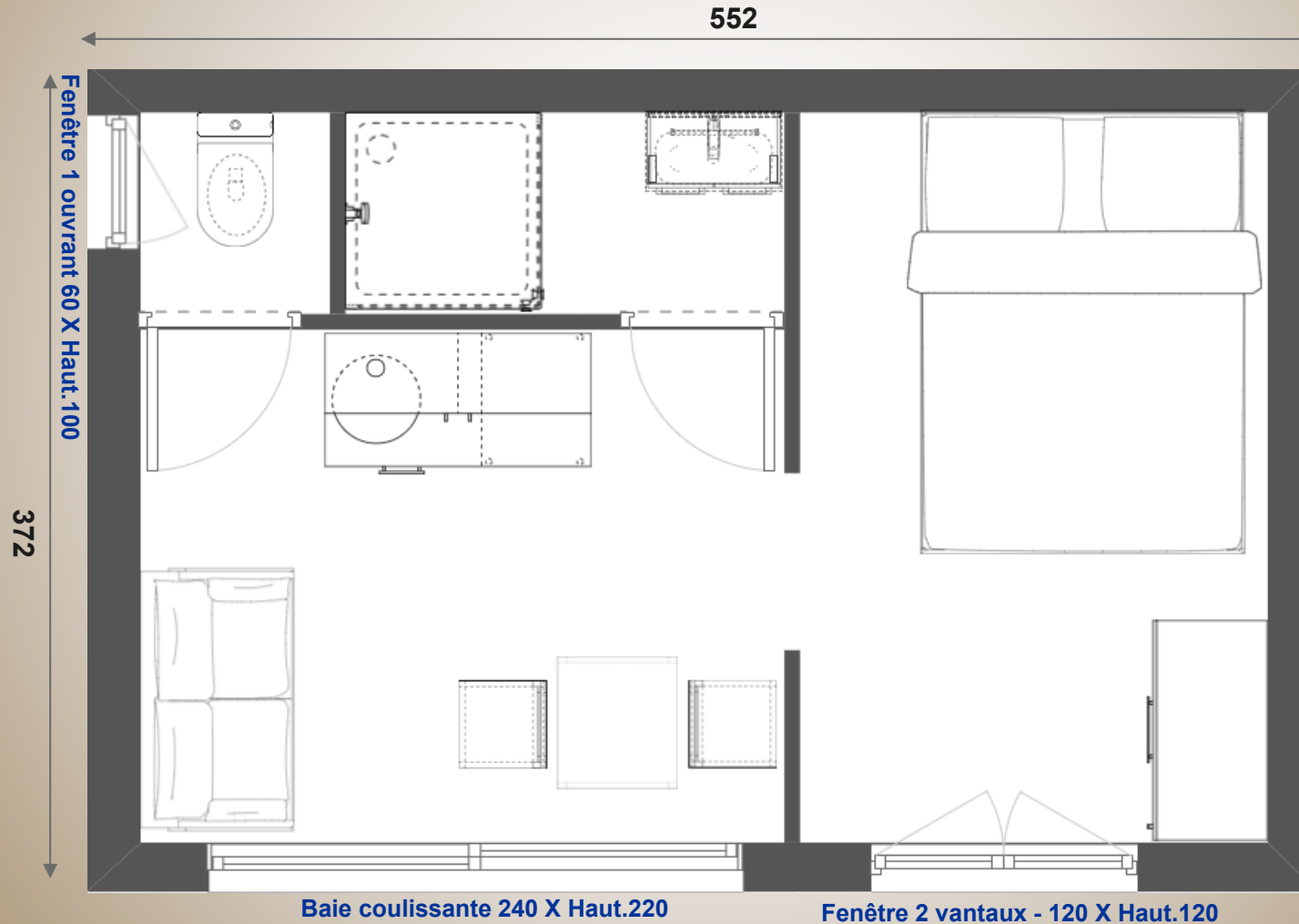

[Demandez un devis](#)



NATURAWOOD-ECOTHEC

Tél +33 (0)6 69 36 09 36

IMMO- PROGRAM

Tél +33 (0)6 60 17 33 78

contact@natura-wood.com

Distribution Direct Usine

Maitrise d'Œuvre

Etudes - Conception - Réalisations

Sous Assurances Décennale

et Responsabilité Civile Professionnelle

- Studios de jardin
- Maisons ossatures bois
- Hébergements touristiques
- Locaux professionnels
- Aménagement habitat

Anecy - Lyon - Corse - Suisse Romande <https://www.naturawood.eu>

ELECTRICITE - VMC - CHAUFFAGE

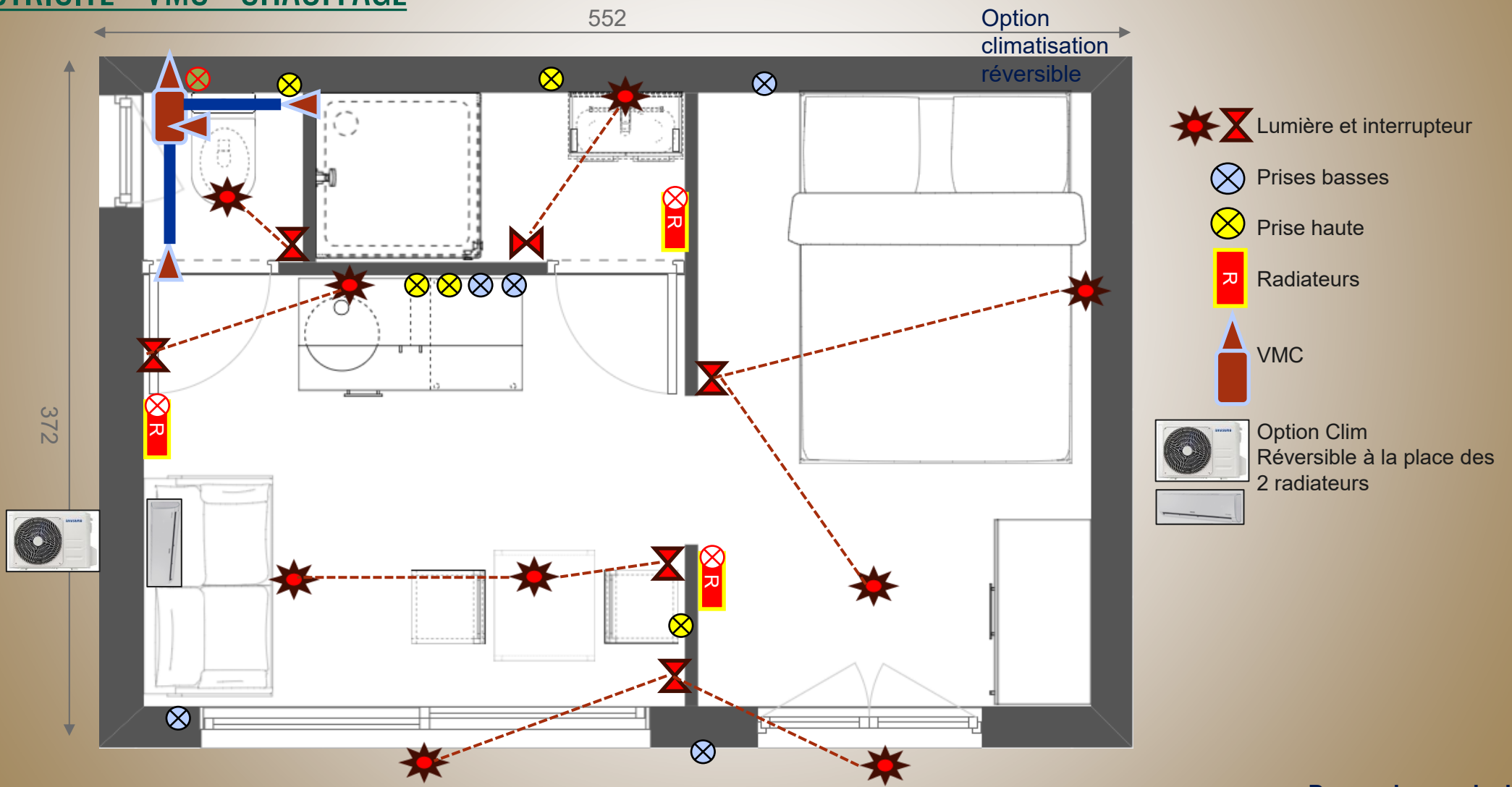

[Demandez un devis](#)



NATURAWOOD-ECOTHEC

Tél +33 (0)6 69 36 09 36

IMMO- PROGRAM

Tél +33 (0)6 60 17 33 78

contact@natura-wood.com

Distribution Direct Usine

Maitrise d'Œuvre

Etudes - Conception - Réalisations

Sous Assurances Décennale

et Responsabilité Civile Professionnelle

- Studios de jardin
- Maisons ossatures bois
- Hébergements touristiques
- Locaux professionnels
- Aménagement habitat

Anancy - Lyon - Corse - Suisse Romande

<https://www.naturawood.eu>

EAUX USEES

Regard

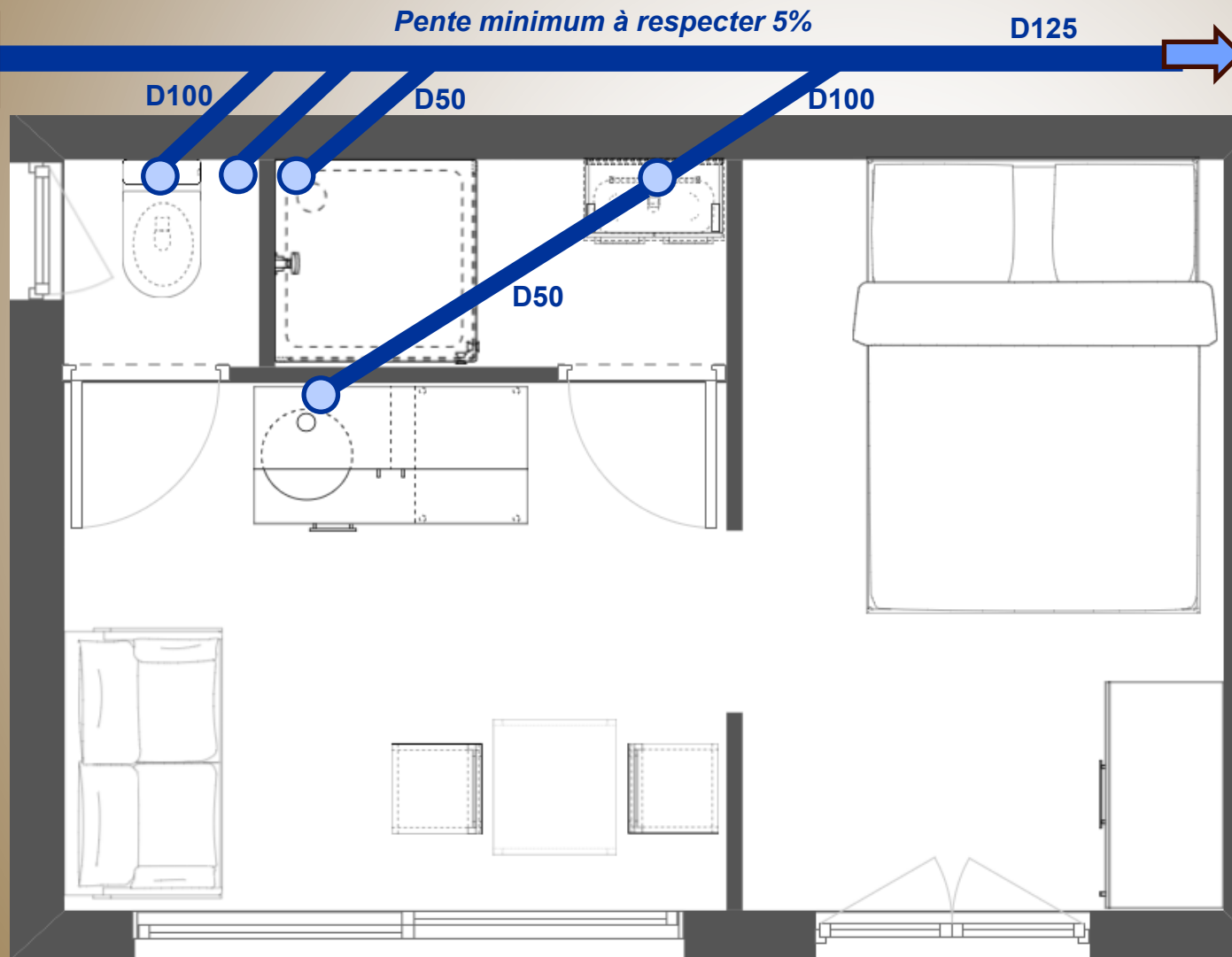

Les réseaux extérieurs sont à la charge du client. Ils doivent être achevés avant la livraison de votre EcoLodge

Les partenaires du groupement d'entreprises peuvent également vous les proposer sur devis*

Evacuation des eaux usées:

Les écoulements d'eaux usées doivent être installés aux emplacements précis indiqués sur le plan qui vous sera fourni. Ils doivent arriver verticalement, dans l'axe des dimensions indiquées et arriver au raz du dessus du plancher avec un embout « Femelle », et être obstrués par un bouchon démontable. Des trous de réservation sont prévus à la fabrication dans le plancher. Les raccordements aux appareils sanitaires, sont exécutés par le client, dans le cas d'une version « **Prêt à poser** » ou « **prêt à finir** » et par nos partenaires dans le cas d'une version « **Prêt à habiter** ». Un regard de visite au départ du réseau est nécessaire sur la canalisation principale de diamètre 125 mm, pour pouvoir déboucher si besoin. Toutes les canalisations horizontales doivent respecter une pente minimum de 5 %

[Demandez un devis](#)



NATURAWOOD-ECOTHEC

Tél +33 (0)6 69 36 09 36

IMMO- PROGRAM

Tél +33 (0)6 60 17 33 78

contact@natura-wood.com

Distribution Direct Usine

Maitrise d'Œuvre

Etudes - Conception - Réalisations

Sous Assurances Décennale

et Responsabilité Civile Professionnelle

- Studios de jardin
- Maisons ossatures bois
- Hébergements touristiques
- Locaux professionnels
- Aménagement habitat

Anancy - Lyon - Corse - Suisse Romande

<https://www.naturawood.eu>

EAU POTABLE ET ELECTRICITE

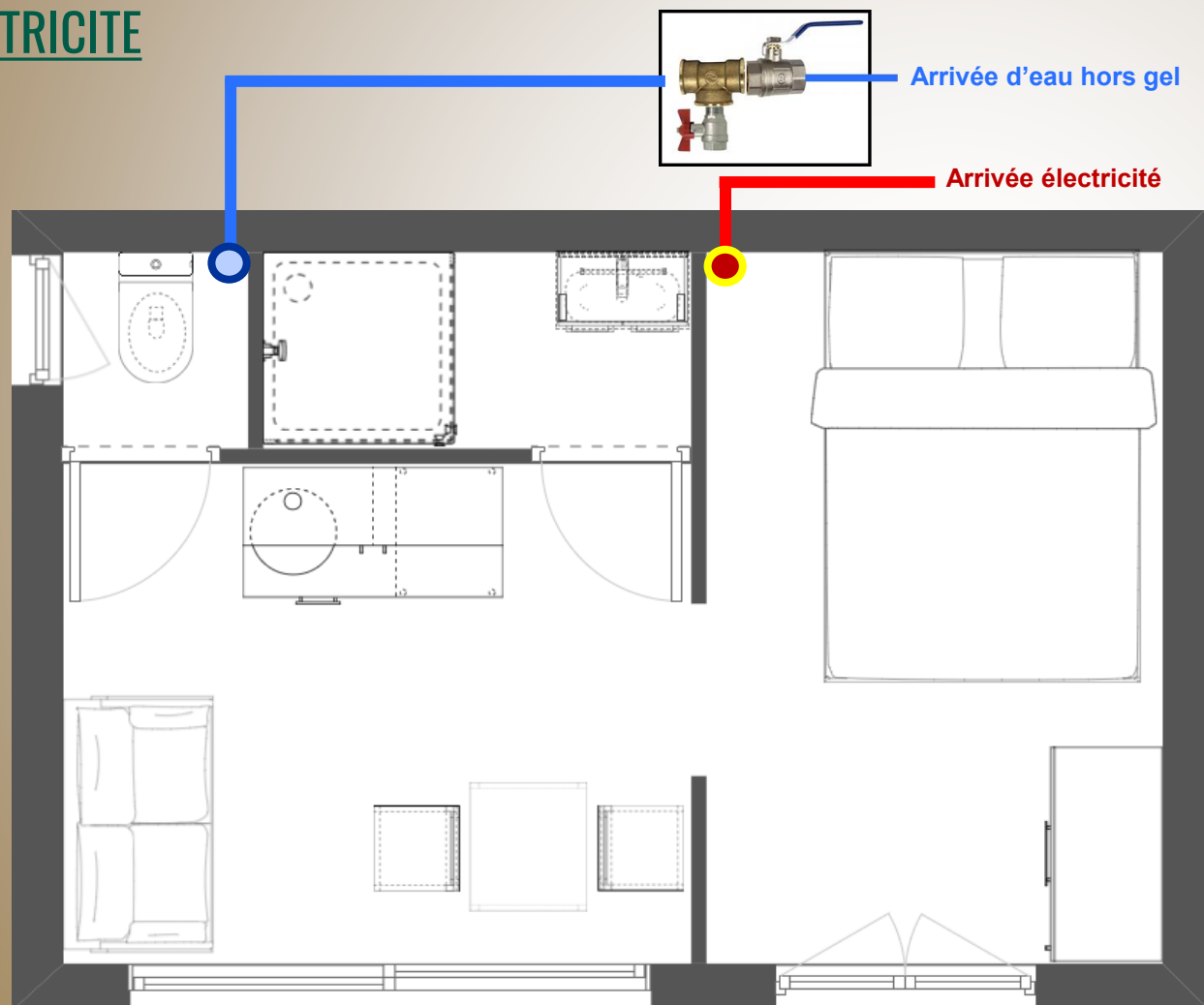

Les réseaux extérieurs sont à la charge du client. Ils doivent être achevés avant la livraison de votre EcoLodge

Les partenaires du groupement d'entreprises peuvent également vous les proposer sur devis

Arrivée d'eau:

Le tube d'arrivée d'eau doit être enterré dans une gaine réglementaire à la profondeur hors gel et protégé par un treillis avertisseur bleu à 30 cm au dessus du tube. Une vanne d'arrêt et un robinet de vidange doivent permettre de vidanger l'installation en hiver, en cas de non-occupation. Le tube doit pénétrer à l'intérieur du logement comme indiqué sur le plan, et dépasser du plancher de minimum 2 m

Arrivée électricité:

Le câble électrique doit être passé dans une gaine réglementaire, et protégé par un treillis avertisseur jaune à 30 cm au dessus de la gaine. La section du câble doit être calculée pour la distance de raccordement, pour une puissance minimum de 6Kw, et protégée par un disjoncteur calibré. Le câble doit pénétrer à l'intérieur du logement comme indiqué sur le plan, et dépasser du plancher de minimum 2 m

Les raccordements aux appareils sanitaire et tableau électrique sont exécutés par le client, dans le cas d'une version « **Prêt à poser** » ou « **prêt à finir** » et par nos partenaires dans le cas d'une version « **Prêt à habiter** »

[Demandez un devis](#)



NATURAWOOD-ECOTHEC
Tél +33 (0)6 69 36 09 36

IMMO- PROGRAM
Tél +33 (0)6 60 17 33 78
contact@natura-wood.com

Distribution Direct Usine
Maitrise d'Œuvre
Etudes - Conception - Réalisations
Sous Assurances Décennale
et Responsabilité Civile Professionnelle

- Studios de jardin
- Maisons ossatures bois
- Hébergements touristiques
- Locaux professionnels
- Aménagement habitat

Anancy - Lyon - Corse - Suisse Romande <https://www.naturawood.eu>

SUPPORT AU SOL FOURNIT – Ou dalles ou plots béton sur demande

Travaux préparatoires :

- 1 Décaper la terre végétale sur 20 cm d'épaisseur environ à l'emplacement du logement, élargie de 50 cm en largeur et en longueur
- 2 Appliquer un feutre géotextile sur le sol une fois la terre décapée
- 3 Poser un lit de graviers sur 5 cm d'épaisseur

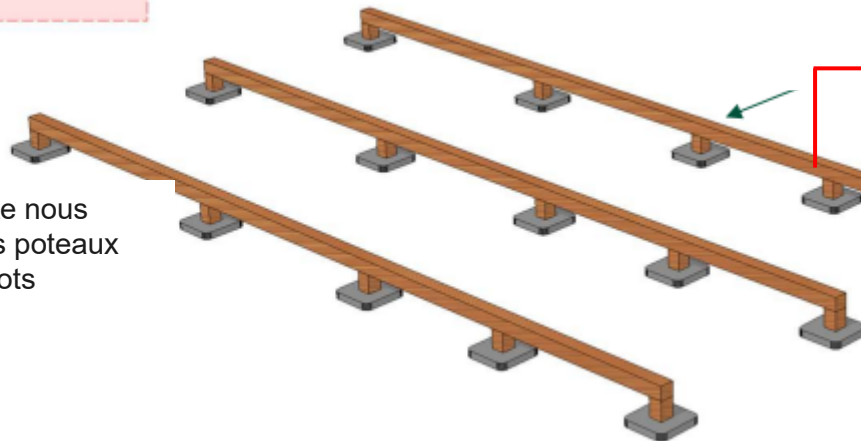

Si le sol est en pente nous pourrions fournir des poteaux plus hauts et des plots réglables, sur devis

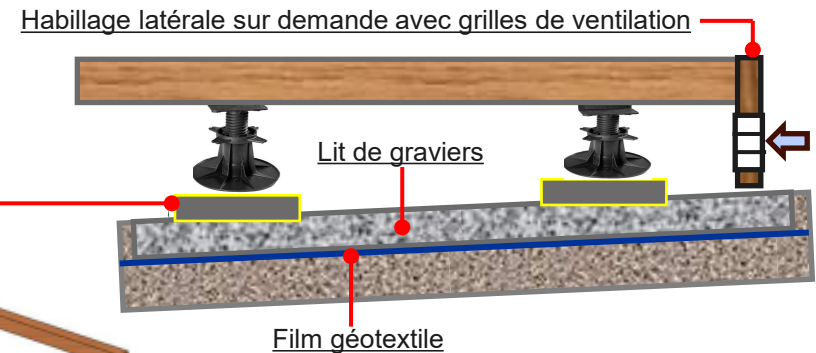
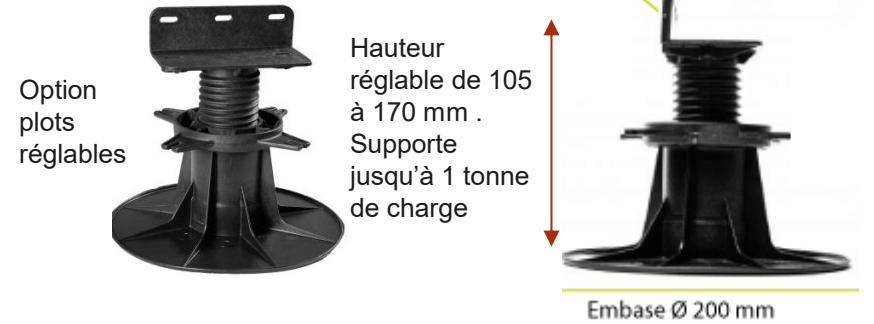

Si le sol est en pente nous pourrions fournir des poteaux plus hauts et des plots réglables, sur devis. Les dalles béton sont posées de niveau sur le lit de graviers

Demandez un devis



NATURAWOOD-ECOTHEC

Tél +33 (0)6 69 36 09 36

IMMO- PROGRAM

Tél +33 (0)6 60 17 33 78

contact@natura-wood.com

Distribution Direct Usine

Maitrise d'Œuvre

Etudes - Conception - Réalisations

Sous Assurances Décennale

et Responsabilité Civile Professionnelle

- Studios de jardin
- Maisons ossatures bois
- Hébergements touristiques
- Locaux professionnels
- Aménagement habitat

Anancy - Lyon - Corse - Suisse Romande

<https://www.naturawood.eu>

PLANCHER ISOLE

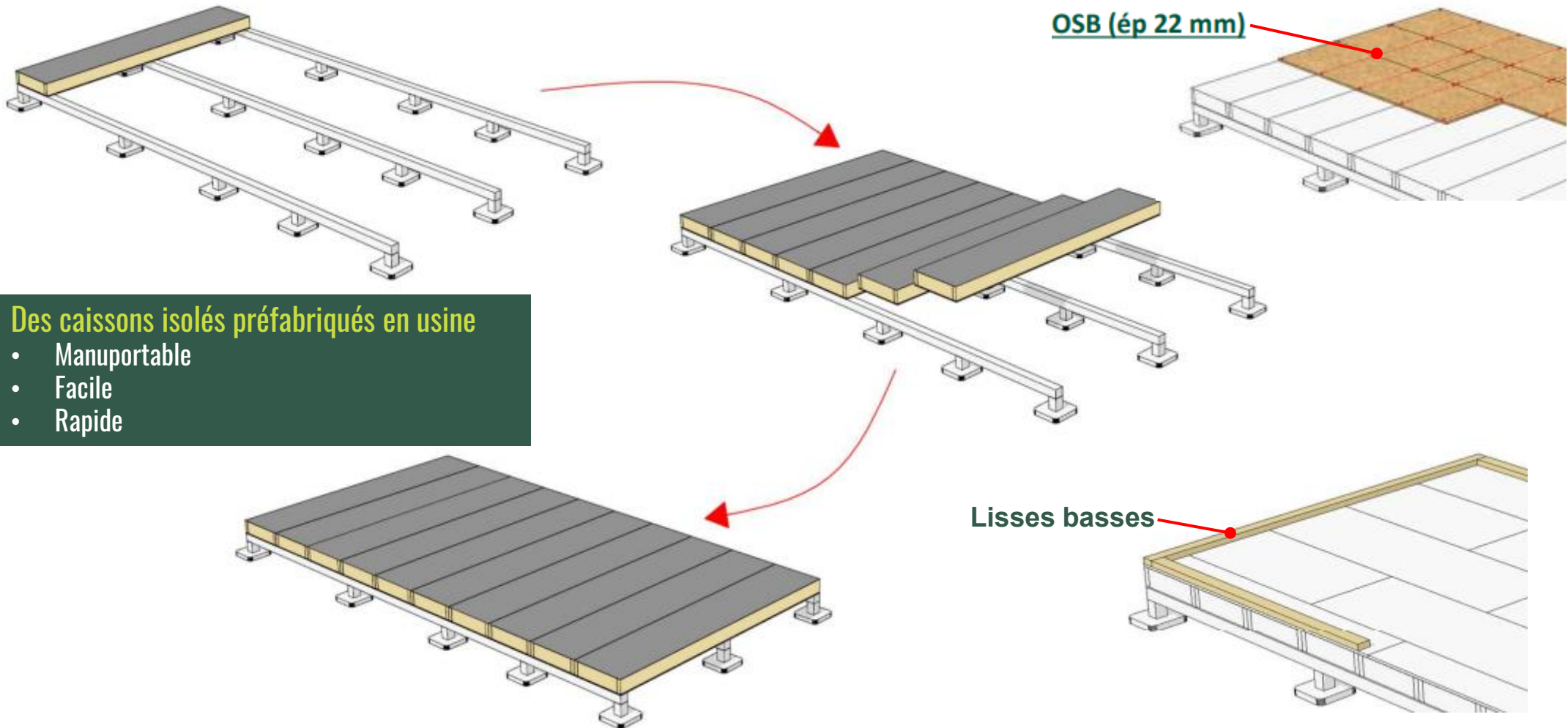

Des caissons isolés préfabriqués en usine

- Manuportable
- Facile
- Rapide

OSB (ép 22 mm)

Lisses basses

[Demandez un devis](#)



NATURAWOOD-ECOTHEC

Tél +33 (0)6 69 36 09 36

IMMO- PROGRAM

Tél +33 (0)6 60 17 33 78

contact@natura-wood.com

Distribution Direct Usine

Maitrise d'Œuvre

Etudes - Conception - Réalisations

Sous Assurances Décennale

et Responsabilité Civile Professionnelle

- Studios de jardin
- Maisons ossatures bois
- Hébergements touristiques
- Locaux professionnels
- Aménagement habitat

Ancey - Lyon - Corse - Suisse Romande

<https://www.naturawood.eu>

A) Pose du premier panneau

LE PLANCHER

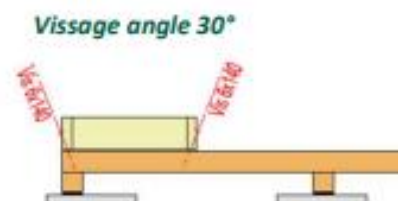
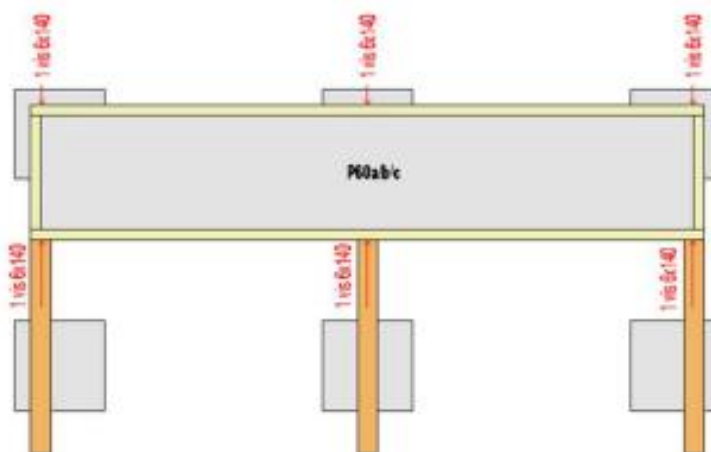

B) Pose des panneaux suivants

(Vissage angle 30°)

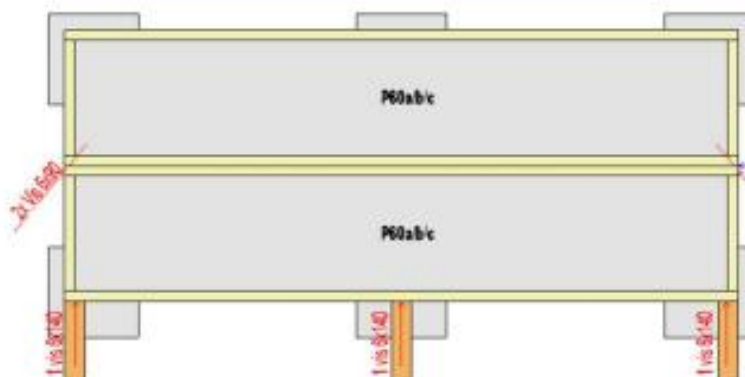

Collage PU entre panneaux

Vissage angle 30°

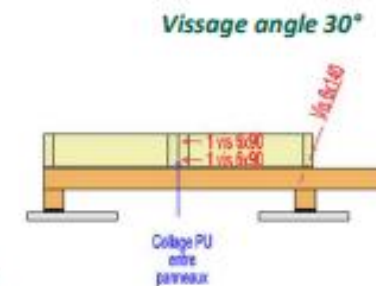

Demandez un devis



NATURAWOOD-ECOTHEC

Tél +33 (0)6 69 36 09 36

IMMO- PROGRAM

Tél +33 (0)6 60 17 33 78

contact@natura-wood.com

Distribution Direct Usine

Maitrise d'Œuvre

Etudes - Conception - Réalisations

Sous Assurances Décennale

et Responsabilité Civile Professionnelle

- Studios de jardin
- Maisons ossatures bois
- Hébergements touristiques
- Locaux professionnels
- Aménagement habitat

Anancy - Lyon - Corse - Suisse Romande

<https://www.naturawood.eu>

D) Pose du platelage OSB (ép 22 mm)

LE PLANCHER

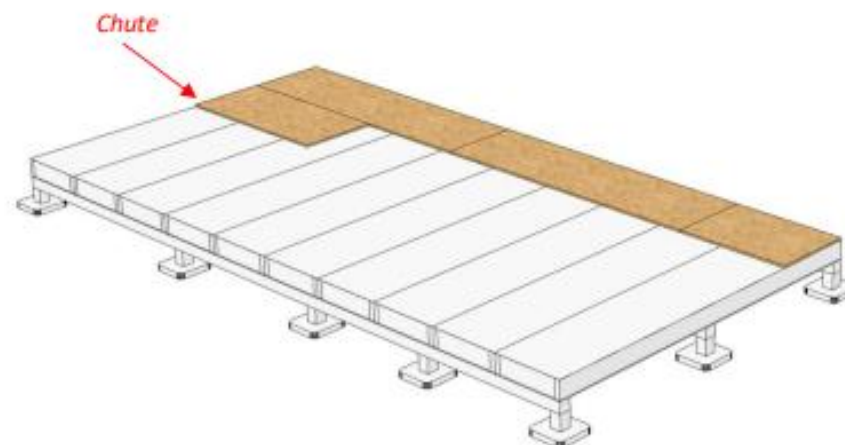
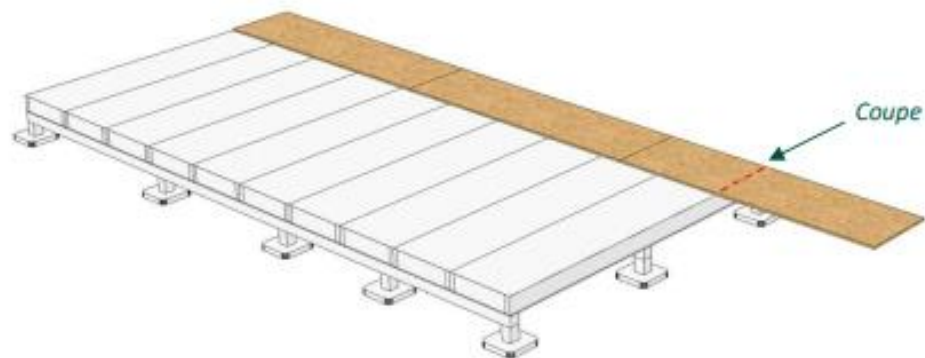

[Demandez un devis](#)



NATURAWOOD-ECOTHEC

Tél +33 (0)6 69 36 09 36

IMMO- PROGRAM

Tél +33 (0)6 60 17 33 78

contact@natura-wood.com

Distribution Direct Usine

Maitrise d'Œuvre

Etudes - Conception - Réalisations

Sous Assurances Décennale

et Responsabilité Civile Professionnelle

- Studios de jardin
- Maisons ossatures bois
- Hébergements touristiques
- Locaux professionnels
- Aménagement habitat

Anancy - Lyon - Corse - Suisse Romande

<https://www.naturawood.eu>

Pose de lisse basse

Pose de lisse basse (bois massif 45x95) sur toute la périphérie du plancher sauf sur l'emprise des baies

Les lisses basses sont livrées pré découpées et numérotées

LE PLANCHER

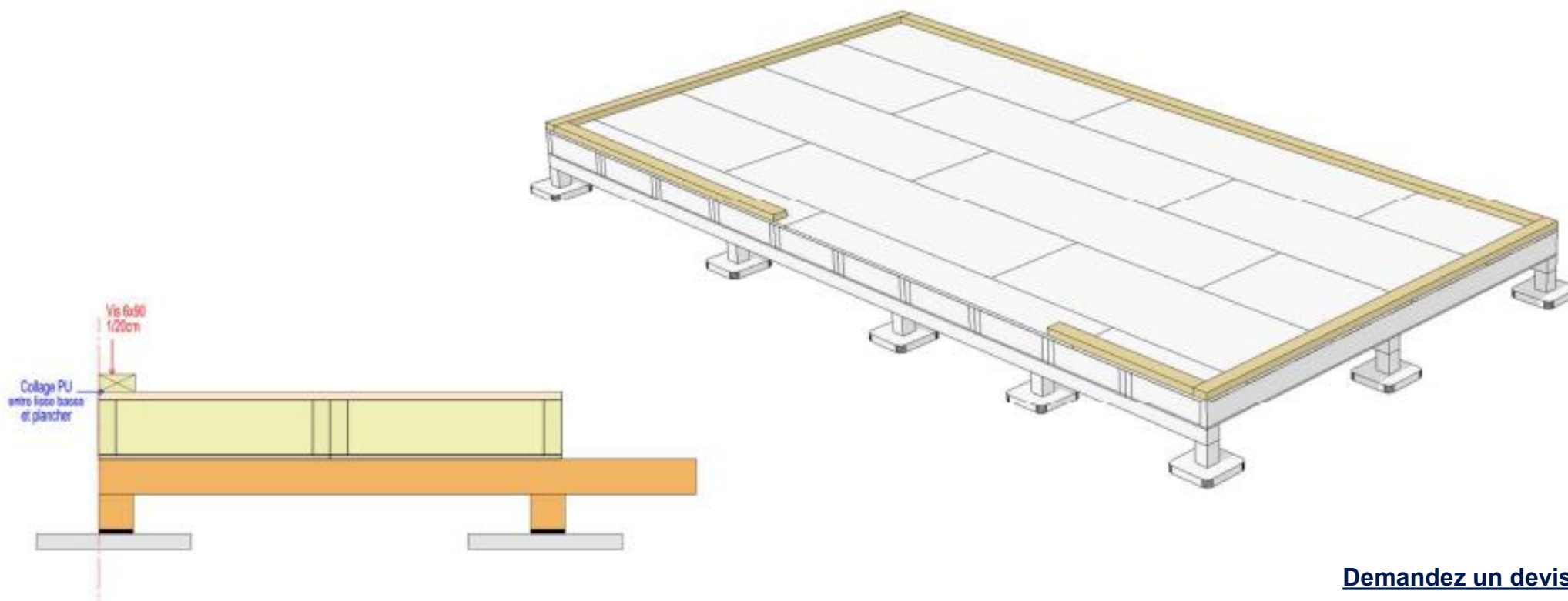

[Demandez un devis](#)



NATURAWOOD-ECOTHEC
 Tél +33 (0)6 69 36 09 36
IMMO- PROGRAM
 Tél +33 (0)6 60 17 33 78
 contact@natura-wood.com

Distribution Direct Usine
 Maitrise d'Œuvre
 Etudes - Conception - Réalisations
 Sous Assurances Décennale
 et Responsabilité Civile Professionnelle

- Studios de jardin
- Maisons ossatures bois
- Hébergements touristiques
- Locaux professionnels
- Aménagement habitat

Anancy - Lyon - Corse - Suisse Romande <https://www.naturawood.eu>

Fixation des différents types de panneaux

LES MURS

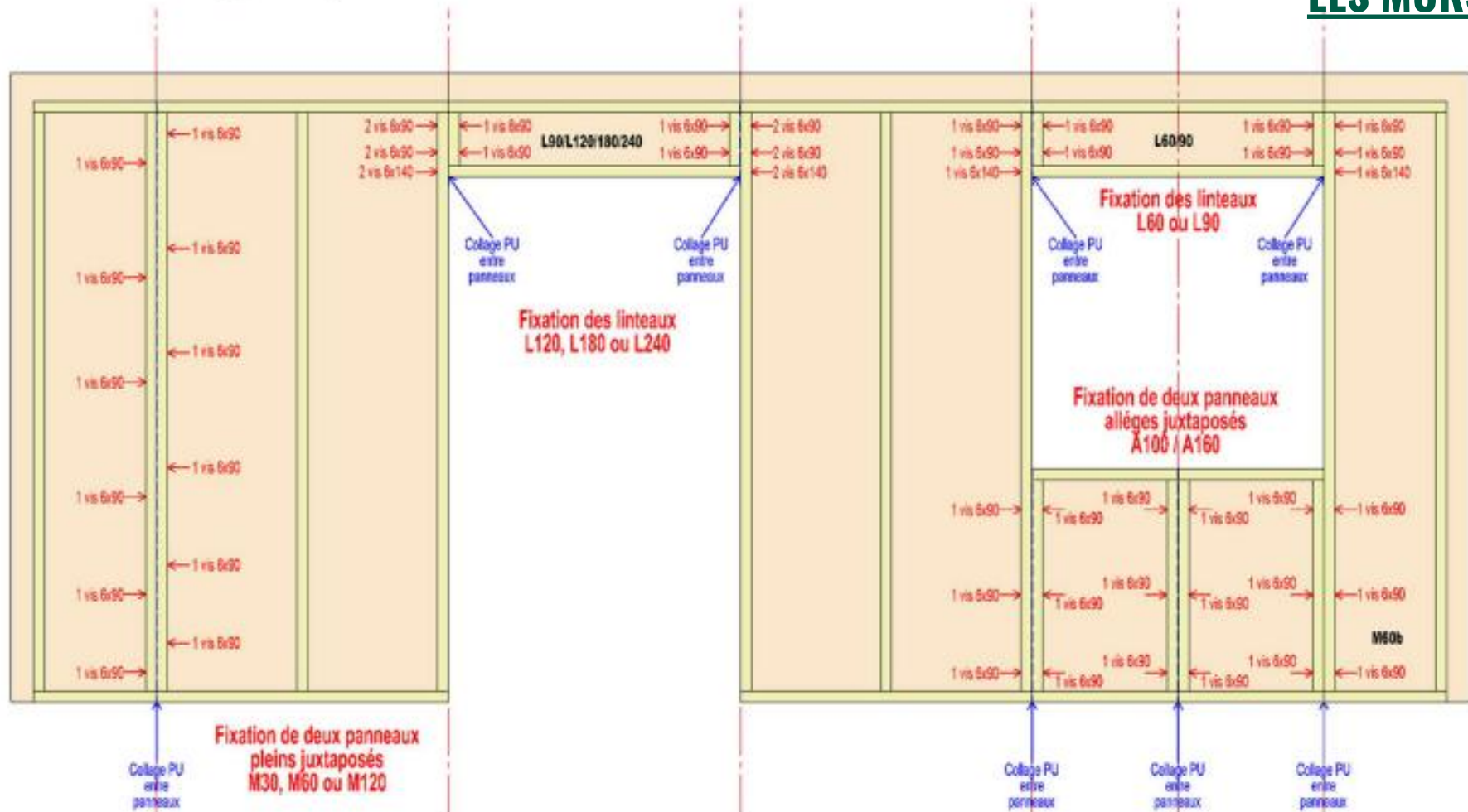

Demandez un devis



NATURAWOOD-ECOTHEC

Tél +33 (0)6 69 36 09 36

IMMO- PROGRAM

Tél +33 (0)6 60 17 33 78

contact@natura-wood.com

Distribution Direct Usine

Maitrise d'Œuvre

Etudes - Conception - Réalisations

Sous Assurances Décennale

et Responsabilité Civile Professionnelle

- Studios de jardin
- Maisons ossatures bois
- Hébergements touristiques
- Locaux professionnels
- Aménagement habitat

Anancy - Lyon - Corse - Suisse Romande

<https://www.naturawood.eu>

Fixation des panneaux des murs

LES MURS

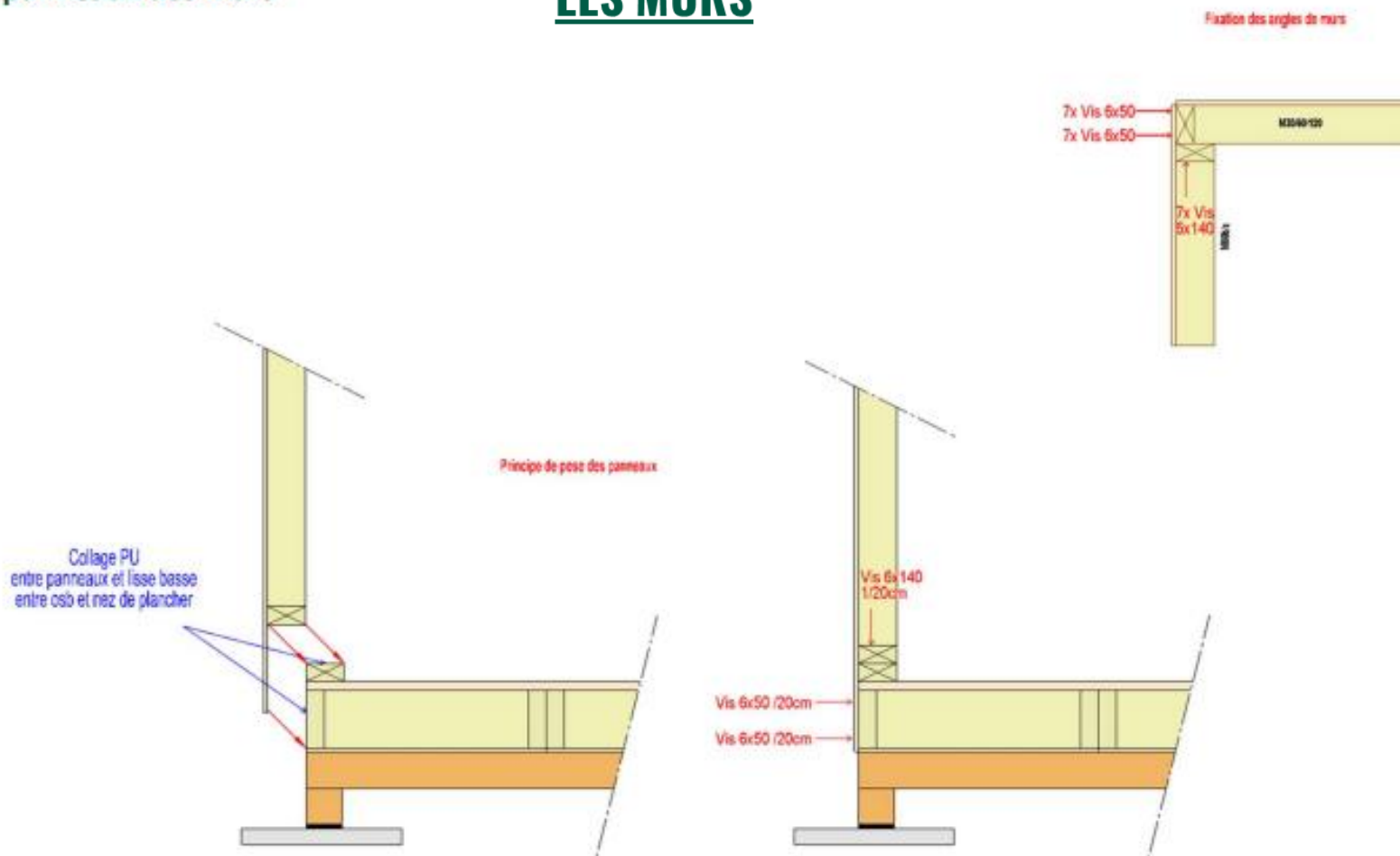

[Demandez un devis](#)



NATURAWOOD-ECOTHEC

Tél +33 (0)6 69 36 09 36

IMMO- PROGRAM

Tél +33 (0)6 60 17 33 78

contact@natura-wood.com

Distribution Direct Usine

Maitrise d'Œuvre

Etudes - Conception - Réalisations

Sous Assurances Décennale

et Responsabilité Civile Professionnelle

- Studios de jardin
- Maisons ossatures bois
- Hébergements touristiques
- Locaux professionnels
- Aménagement habitat

Anancy - Lyon - Corse - Suisse Romande

<https://www.naturawood.eu>

Fixation des panneaux des murs (suite)

LES MURS

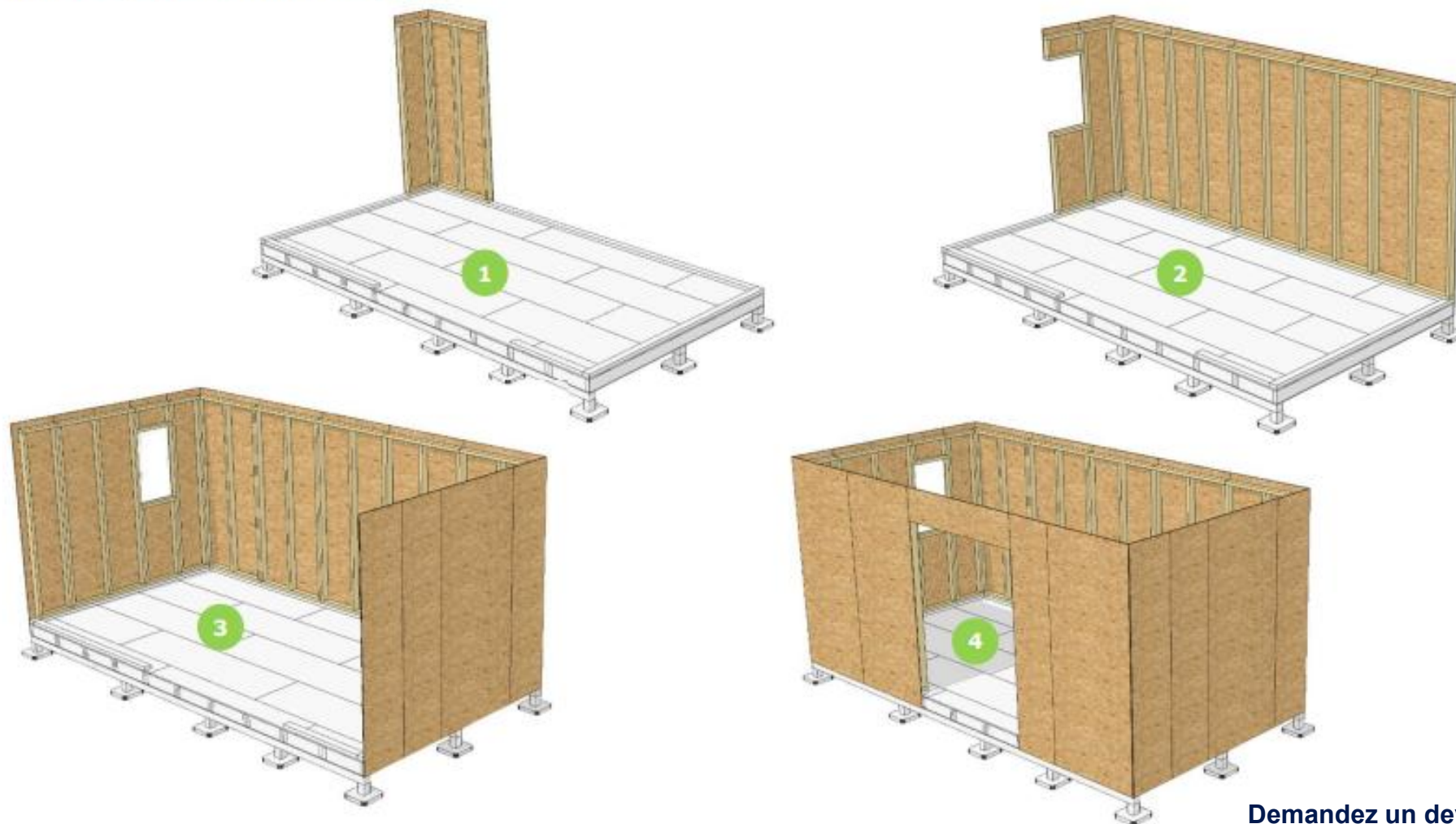

Demandez un devis



NATURAWOOD-ECOTHEC

Tél +33 (0)6 69 36 09 36

IMMO- PROGRAM

Tél +33 (0)6 60 17 33 78

contact@natura-wood.com

Distribution Direct Usine

Maitrise d'Œuvre

Etudes - Conception - Réalisations

Sous Assurances Décennale

et Responsabilité Civile Professionnelle

- Studios de jardin
- Maisons ossatures bois
- Hébergements touristiques
- Locaux professionnels
- Aménagement habitat

Anancy - Lyon - Corse - Suisse Romande

<https://www.naturawood.eu>

Pose de lisses hautes

Pose de lisses hautes (bois massif 45x95) sur toute la périphérie des murs
Les lisses hautes sont livrées pré découpées et numérotées

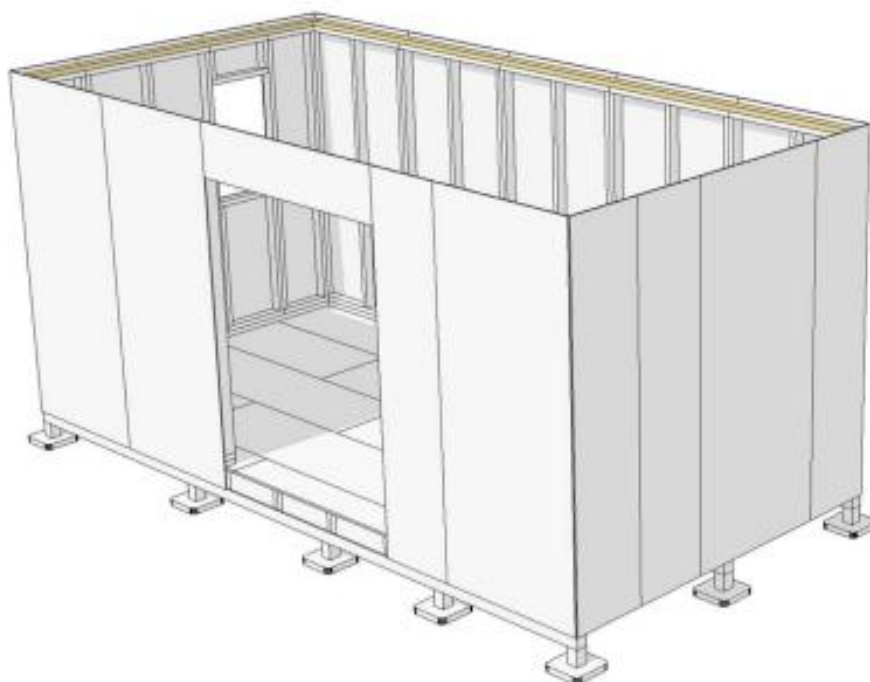

LISSES HAUTES

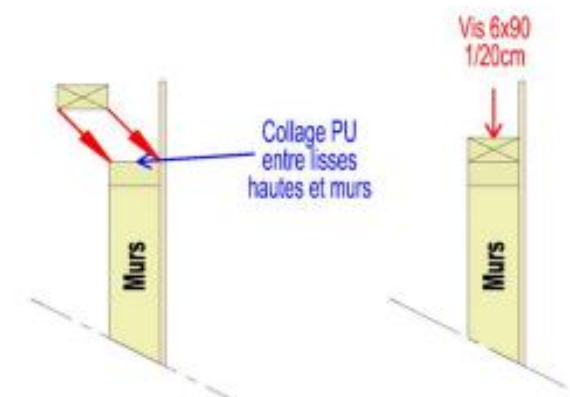

[Demandez un devis](#)



NATURAWOOD-ECOTHEC

Tél +33 (0)6 69 36 09 36

IMMO- PROGRAM

Tél +33 (0)6 60 17 33 78

contact@natura-wood.com

Distribution Direct Usine

Maitrise d'Œuvre

Etudes - Conception - Réalisations

Sous Assurances Décennale

et Responsabilité Civile Professionnelle

- Studios de jardin
- Maisons ossatures bois
- Hébergements touristiques
- Locaux professionnels
- Aménagement habitat

Anancy - Lyon - Corse - Suisse Romande

<https://www.naturawood.eu>

Pose solivage plancher haut

Isolation entre solives

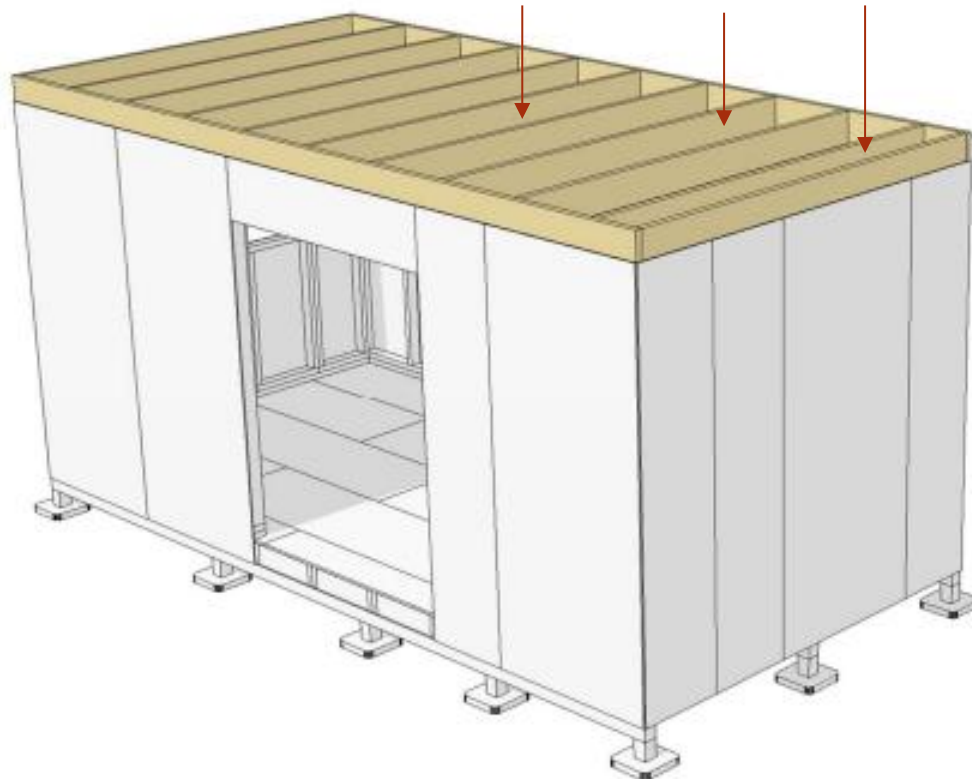

TOITURE

Détail assemblage :

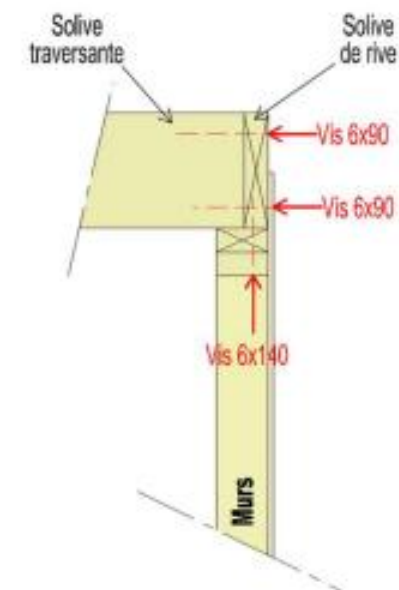

[Demandez un devis](#)



NATURAWOOD-ECOTHEC

Tél +33 (0)6 69 36 09 36

IMMO- PROGRAM

Tél +33 (0)6 60 17 33 78

contact@natura-wood.com

Distribution Direct Usine

Maitrise d'Œuvre

Etudes - Conception - Réalisations

Sous Assurances Décennale

et Responsabilité Civile Professionnelle

- Studios de jardin
- Maisons ossatures bois
- Hébergements touristiques
- Locaux professionnels
- Aménagement habitat

Anancy - Lyon - Corse - Suisse Romande

<https://www.naturawood.eu>

Pose du plaquetage OSB (ép. 15 ou 18 mm)

TOITURE

Même principe de pose que pour le plancher bas

Fixation par vissage

Vis 6x50, 2 unités/panneau/solive

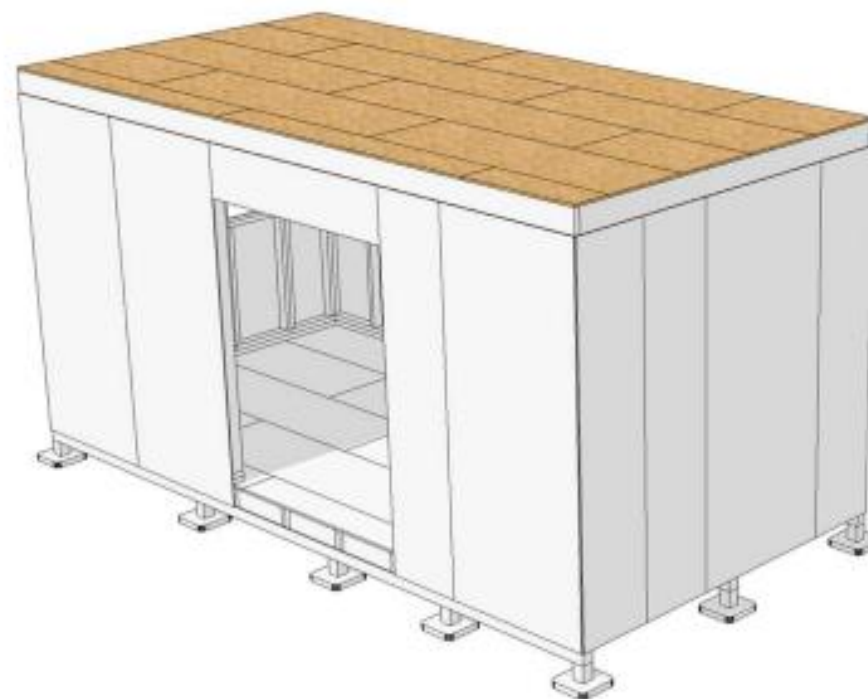
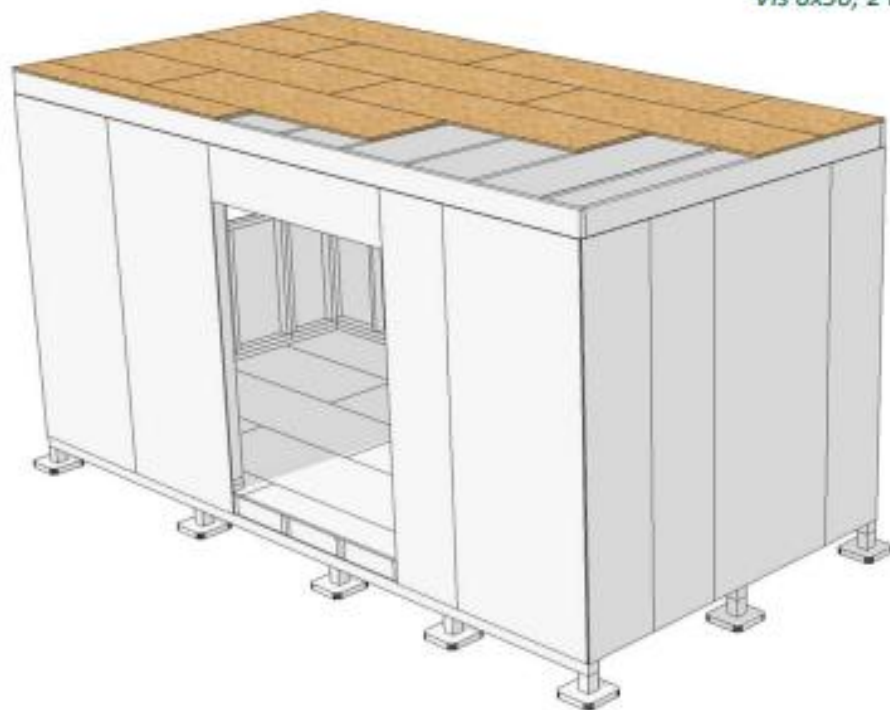

[Demandez un devis](#)



NATURAWOOD-ECOTHEC

Tél +33 (0)6 69 36 09 36

IMMO- PROGRAM

Tél +33 (0)6 60 17 33 78

contact@natura-wood.com

Distribution Direct Usine

Maitrise d'Œuvre

Etudes - Conception - Réalisations

Sous Assurances Décennale

et Responsabilité Civile Professionnelle

- Studios de jardin
- Maisons ossatures bois
- Hébergements touristiques
- Locaux professionnels
- Aménagement habitat

Anancy - Lyon - Corse - Suisse Romande

<https://www.naturawood.eu>

ACROTÈRES

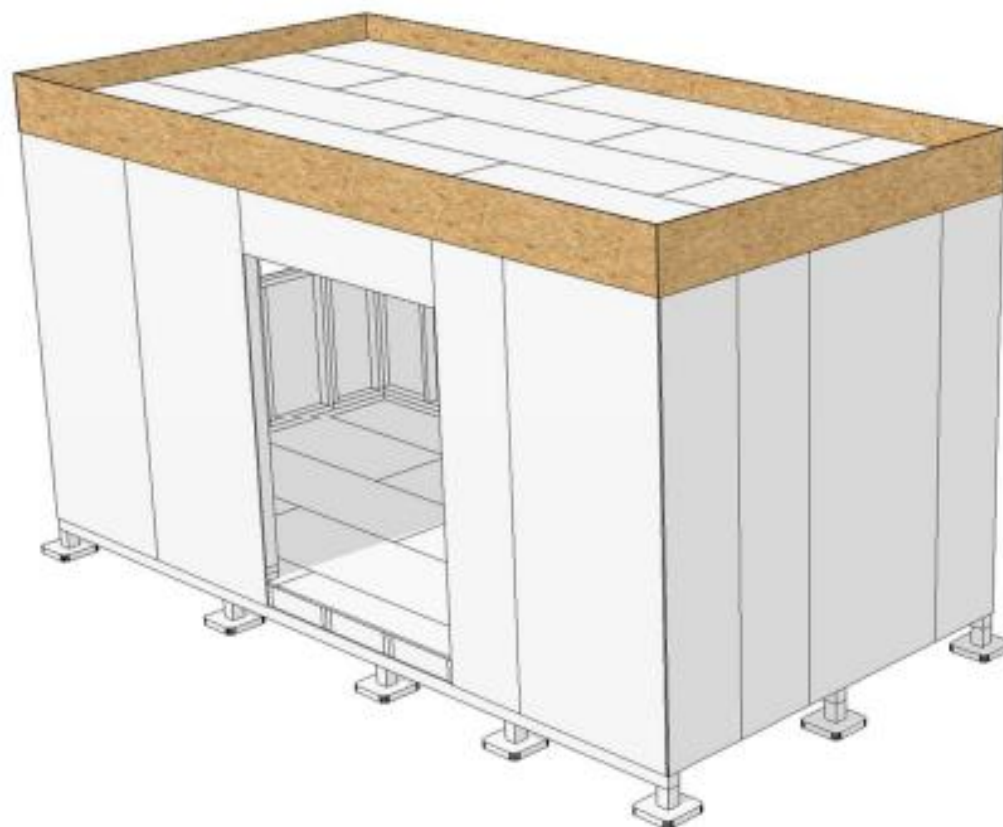

Détail assemblage :

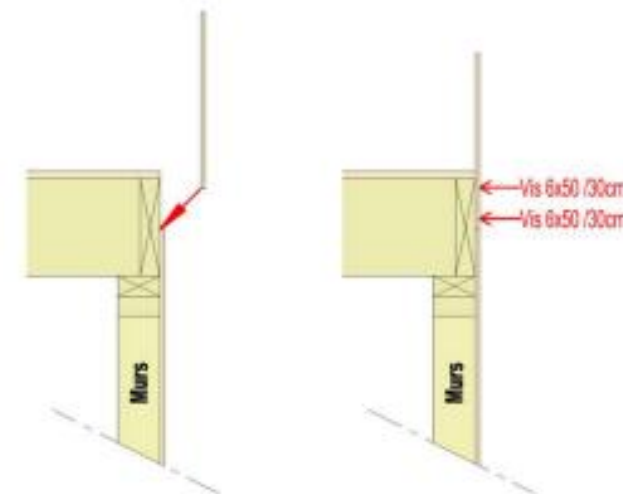

[Demandez un devis](#)



NATURAWOOD-ECOTHEC

Tél +33 (0)6 69 36 09 36

IMMO- PROGRAM

Tél +33 (0)6 60 17 33 78

contact@natura-wood.com

Distribution Direct Usine

Maitrise d'Œuvre

Etudes - Conception - Réalisations

Sous Assurances Décennale

et Responsabilité Civile Professionnelle

- Studios de jardin
- Maisons ossatures bois
- Hébergements touristiques
- Locaux professionnels
- Aménagement habitat

Anecy - Lyon - Corse - Suisse Romande

<https://www.naturawood.eu>

ACROTÈRES

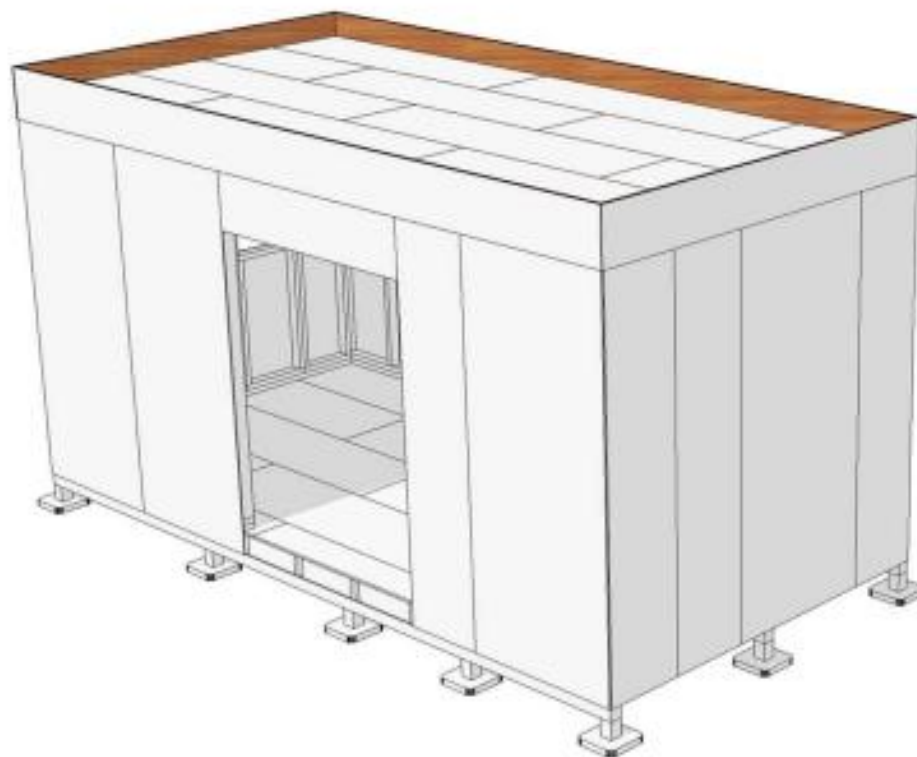

Détail assemblage :

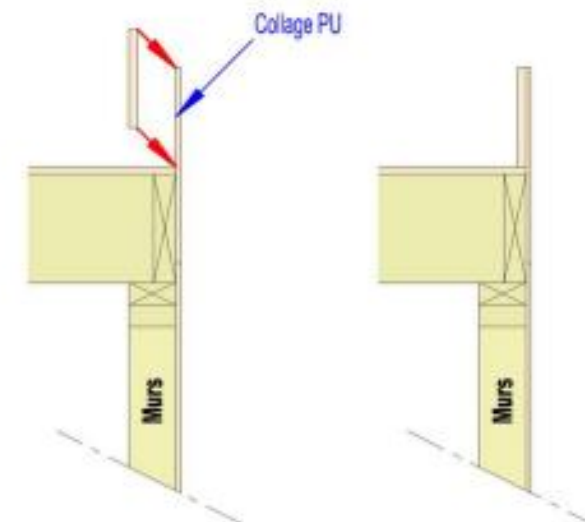

[Demandez un devis](#)



NATURAWOOD-ECOTHEC

Tél +33 (0)6 69 36 09 36

IMMO- PROGRAM

Tél +33 (0)6 60 17 33 78

contact@natura-wood.com

Distribution Direct Usine

Maitrise d'Œuvre

Etudes - Conception - Réalisations

Sous Assurances Décennale

et Responsabilité Civile Professionnelle

- Studios de jardin
- Maisons ossatures bois
- Hébergements touristiques
- Locaux professionnels
- Aménagement habitat

Anancy - Lyon - Corse - Suisse Romande

<https://www.naturawood.eu>

COMPLEMENT PANNEAU OSB

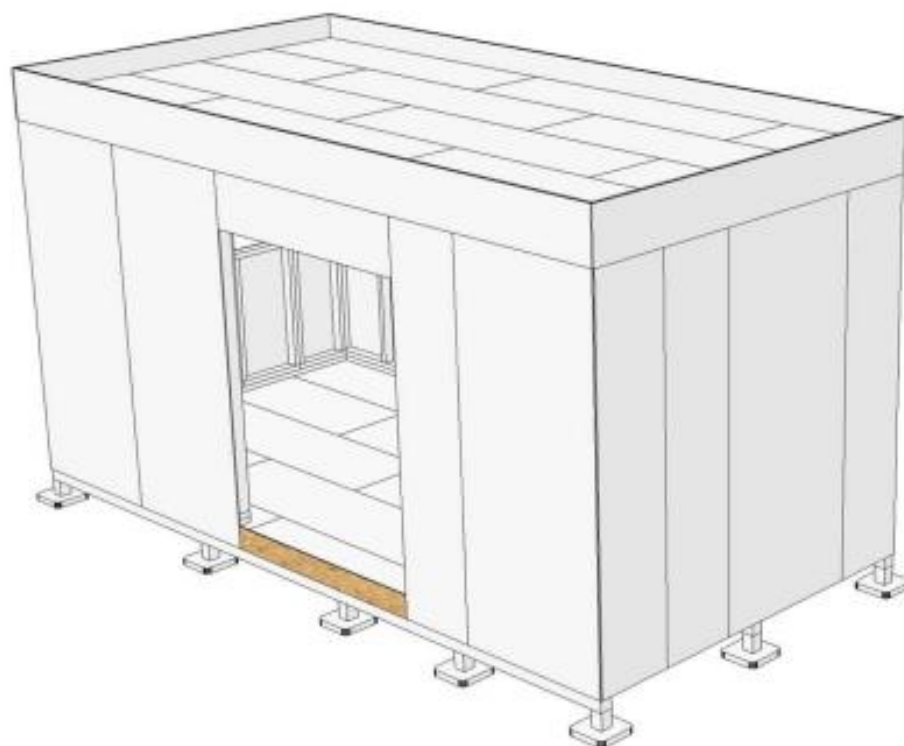

Détail assemblage :

Planche d'OSB 12 mm
175 x largeur de baie

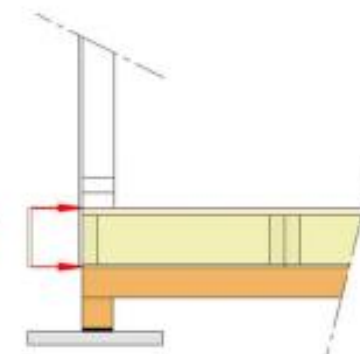

Collage PU
entre osb et nez de plancher

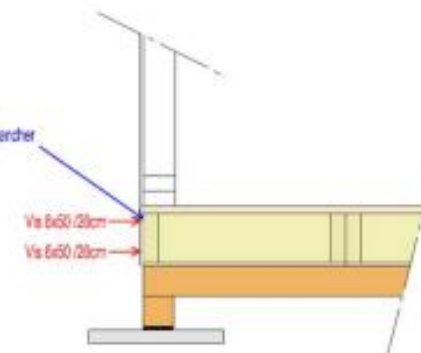

[Demandez un devis](#)



NATURAWOOD-ECOTHEC

Tél +33 (0)6 69 36 09 36

IMMO- PROGRAM

Tél +33 (0)6 60 17 33 78

contact@natura-wood.com

Distribution Direct Usine

Maitrise d'Œuvre

Etudes - Conception - Réalisations

Sous Assurances Décennale

et Responsabilité Civile Professionnelle

- Studios de jardin
- Maisons ossatures bois
- Hébergements touristiques
- Locaux professionnels
- Aménagement habitat

Anecy - Lyon - Corse - Suisse Romande

<https://www.naturawood.eu>

Pose des panneaux de polystyrène extrudé de 60 ou 80 mm suivant étude

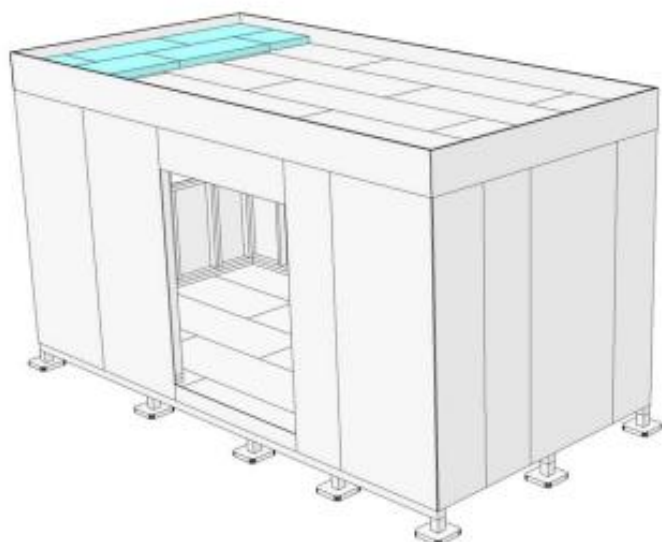

Isolation

Pose à joints croisés directement sur le plaquetage OSB

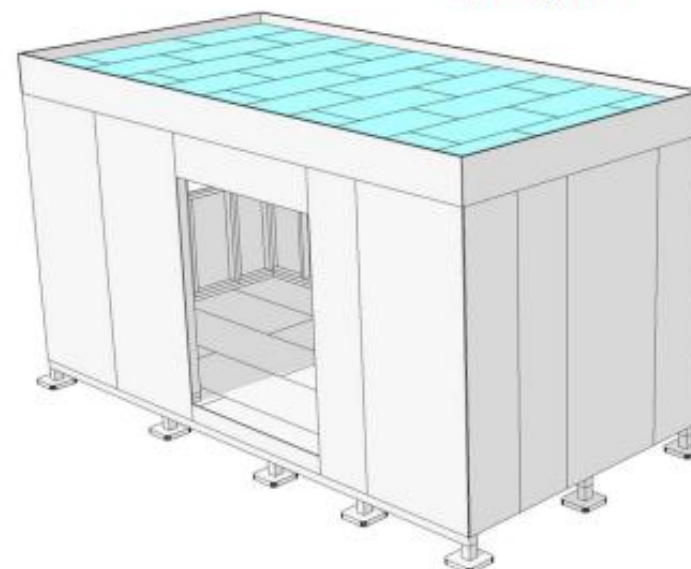

Fixation par vis rondelles adaptées fournies

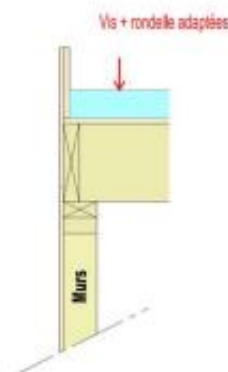

5 vis + Rondelles / panneau

[Demandez un devis](#)



NATURAWOOD-ECOTHEC

Tél +33 (0)6 69 36 09 36

IMMO- PROGRAM

Tél +33 (0)6 60 17 33 78

contact@natura-wood.com

Distribution Direct Usine

Maitrise d'Œuvre

Etudes - Conception - Réalisations

Sous Assurances Décennale

et Responsabilité Civile Professionnelle

- Studios de jardin
- Maisons ossatures bois
- Hébergements touristiques
- Locaux professionnels
- Aménagement habitat

Anancy - Lyon - Corse - Suisse Romande

<https://www.naturawood.eu>

Création d'un trou rectangulaire dans l'acrotère

Dimensions 120 mm x 80 mm

Bord bas du trou au niveau de l'isolant

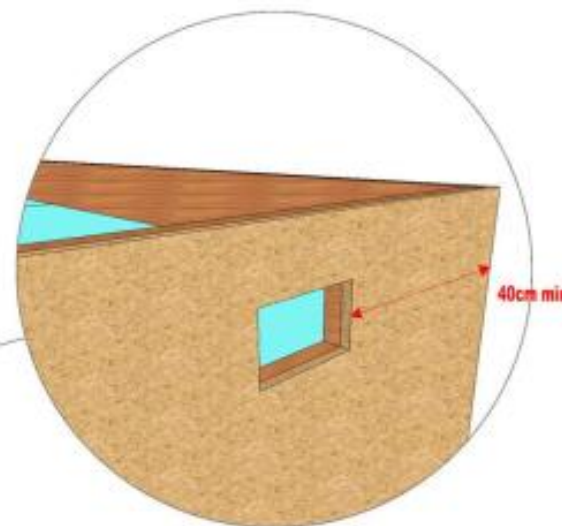
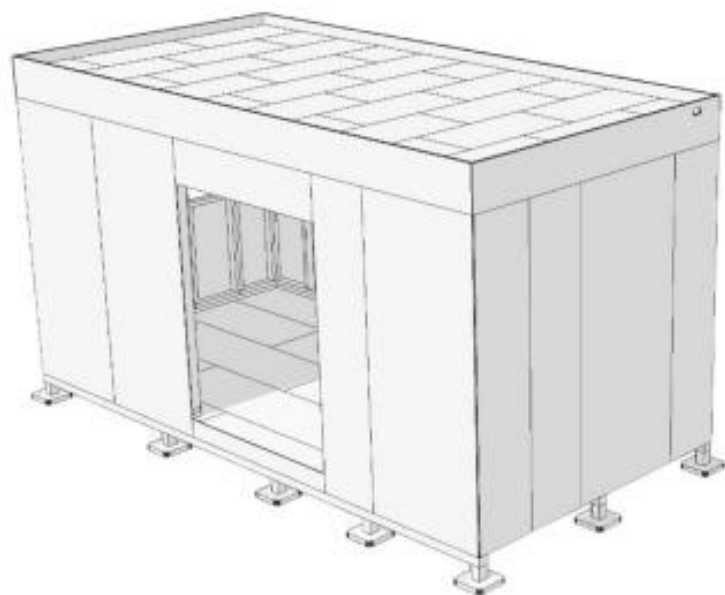

PREPARATION EAU PLUVIALE

Détail ouverture :

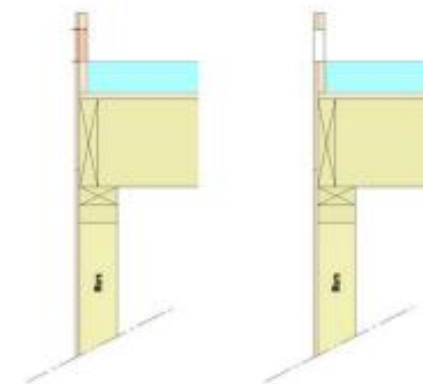

[Demandez un devis](#)



NATURAWOOD-ECOTHEC

Tél +33 (0)6 69 36 09 36

IMMO- PROGRAM

Tél +33 (0)6 60 17 33 78

contact@natura-wood.com

Distribution Direct Usine

Maitrise d'Œuvre

Etudes - Conception - Réalisations

Sous Assurances Décennale

et Responsabilité Civile Professionnelle

- Studios de jardin
- Maisons ossatures bois
- Hébergements touristiques
- Locaux professionnels
- Aménagement habitat

Anancy - Lyon - Corse - Suisse Romande

<https://www.naturawood.eu>

A) Installation de la membrane

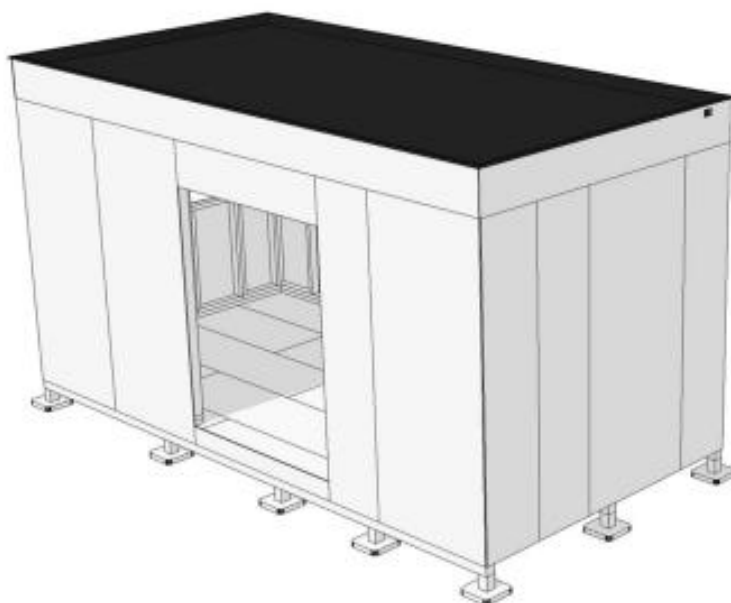

MEMBRANE EPDM

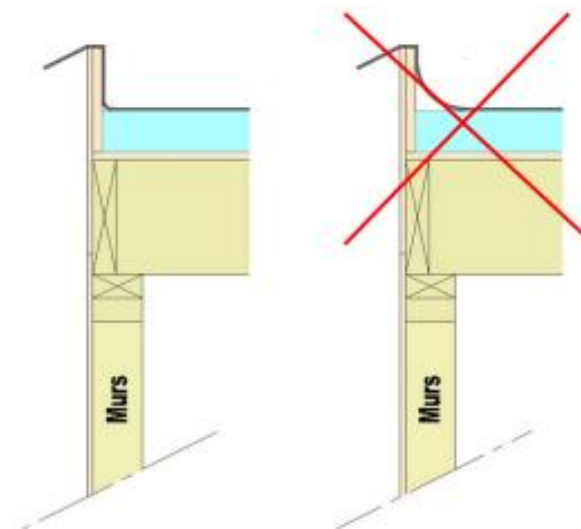

- 1 Déplier la membrane EPDM sur la toiture
- 2 Positionner la en lui faisant bien épouser les angles horizontaux le long des acrotères et en la faisant dépasser de 10 cm au-dessus de l'acrotère sur tout le périmètre
- 3 Laisser reposer la membrane 20 à 30 min pour libérer les éventuelles tensions liées à la fabrication et la manutention
- 4 Repositionner si nécessaire

2

[Demandez un devis](#)



NATURAWOOD-ECOTHEC

Tél +33 (0)6 69 36 09 36

IMMO- PROGRAM

Tél +33 (0)6 60 17 33 78

contact@natura-wood.com

Distribution Direct Usine

Maitrise d'Œuvre

Etudes - Conception - Réalisations

Sous Assurances Décennale

et Responsabilité Civile Professionnelle

- Studios de jardin
- Maisons ossatures bois
- Hébergements touristiques
- Locaux professionnels
- Aménagement habitat

Annecy - Lyon - Corse - Suisse Romande

<https://www.naturawood.eu>

B) Pose et collage du manchon horizontal

MEMBRANE EPDM

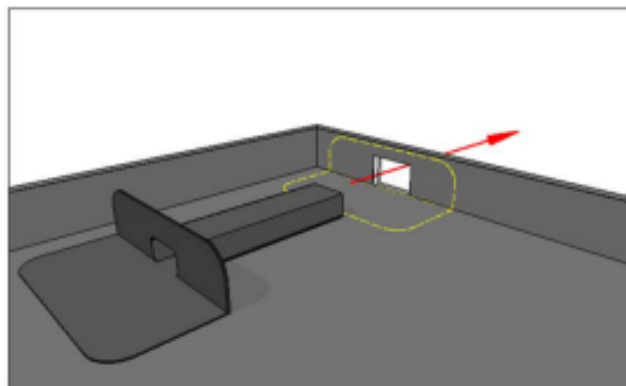

Percer la membrane au niveau du trou d'évacuation.

Encoller toutes les surfaces en contact avec la colle fournie.

ATTENTION :

La température extérieure doit être supérieure à 7°C

Les surfaces doivent être parfaitement propres et sèches

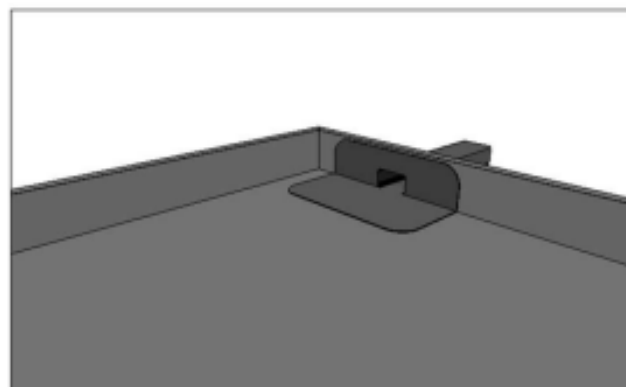

Positionner le manchon à son emplacement.

Maintenir une pression sur les surfaces en contact à l'aide de lests et de serre joints pendant **4 heures minimum** (si T°=7°C).

[Demandez un devis](#)



NATURAWOOD-ECOTHEC

Tél +33 (0)6 69 36 09 36

IMMO- PROGRAM

Tél +33 (0)6 60 17 33 78

contact@natura-wood.com

Distribution Direct Usine

Maitrise d'Œuvre

Etudes - Conception - Réalisations

Sous Assurances Décennale

et Responsabilité Civile Professionnelle

- Studios de jardin
- Maisons ossatures bois
- Hébergements touristiques
- Locaux professionnels
- Aménagement habitat

Anancy - Lyon - Corse - Suisse Romande

<https://www.naturawood.eu>

FILM PARE PLUIE

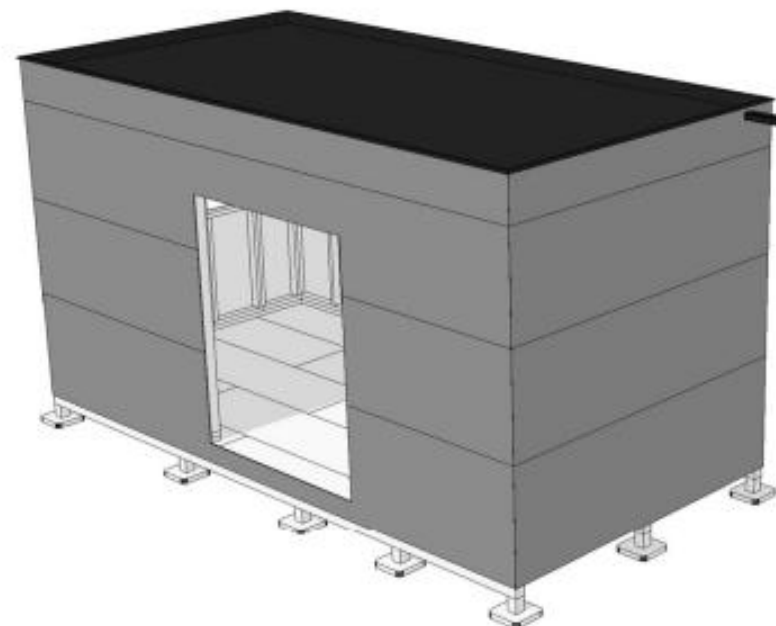
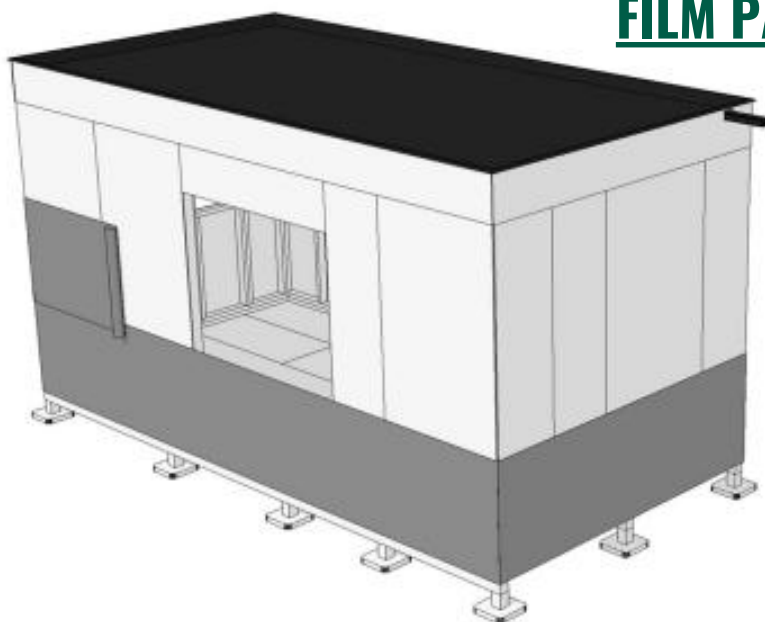

- 1 Dérouler le film pare-pluie en lés horizontaux en partant de la base du plancher
- 2 Agrafer au fur et à mesure
- 3 Respecter un chevauchement de 10 cm minimum entre les lés
- 4 Découper le film au droit des ouvertures
- 5 Rabattre la membrane EPDM dépassant de l'acrotère sur le film pare pluie et agraffer

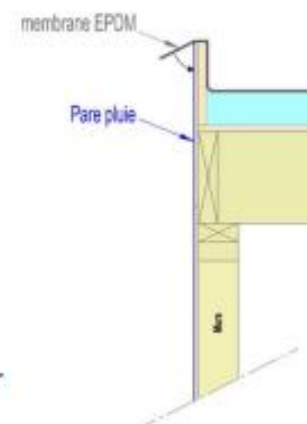

Demandez un devis ²



NATURAWOOD-ECOTHEC

Tél +33 (0)6 69 36 09 36

IMMO- PROGRAM

Tél +33 (0)6 60 17 33 78

contact@natura-wood.com

Distribution Direct Usine

Maitrise d'Œuvre

Etudes - Conception - Réalisations

Sous Assurances Décennale

et Responsabilité Civile Professionnelle

- Studios de jardin
- Maisons ossatures bois
- Hébergements touristiques
- Locaux professionnels
- Aménagement habitat

Anancy - Lyon - Corse - Suisse Romande

<https://www.naturawood.eu>

TASSEaux VERTICAUX

- 1 Visser les tasseaux sur le pare-pluie dans les montants d'ossature
- 2 Encadrer les ouvertures avec des tasseaux collés et vissés au droit sur les quatre côtés de l'ouverture

1 vis 5x50 inox tous les 40 cm

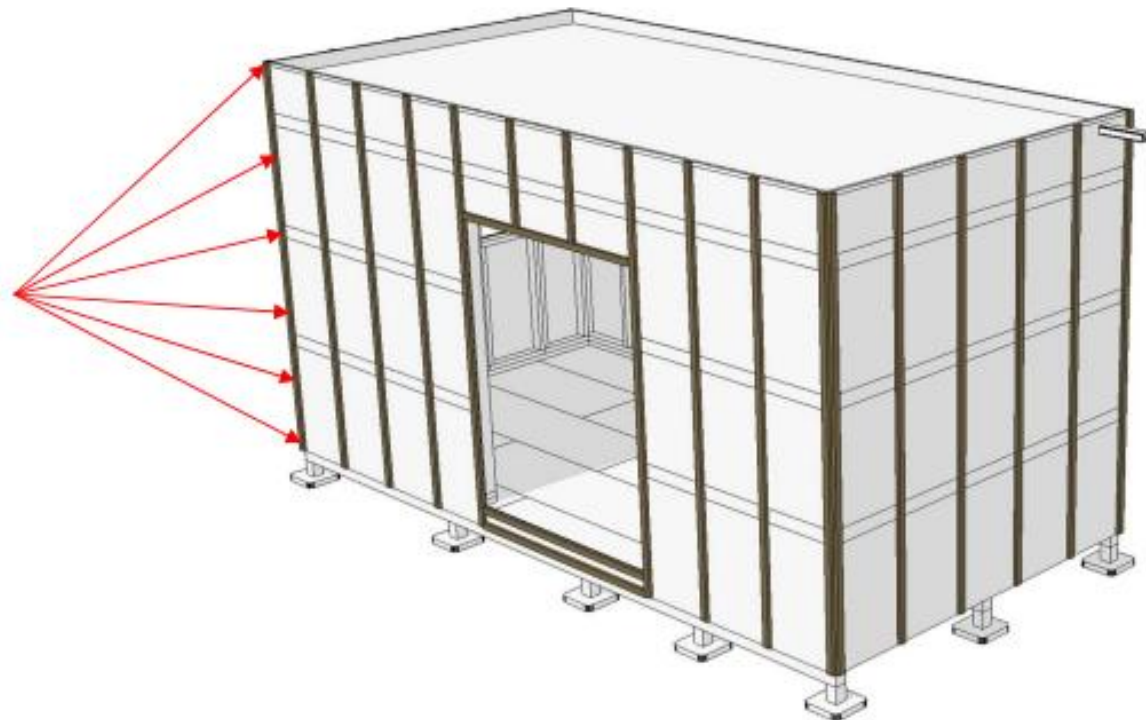

[Demandez un devis](#)



NATURAWOOD-ECOTHEC

Tél +33 (0)6 69 36 09 36

IMMO- PROGRAM

Tél +33 (0)6 60 17 33 78

contact@natura-wood.com

Distribution Direct Usine

Maitrise d'Œuvre

Etudes - Conception - Réalisations

Sous Assurances Décennale

et Responsabilité Civile Professionnelle

- Studios de jardin
- Maisons ossatures bois
- Hébergements touristiques
- Locaux professionnels
- Aménagement habitat

Annecy - Lyon - Corse - Suisse Romande

<https://www.naturawood.eu>

Fixer les grilles anti rongeurs à l'horizontal :

- Périphère bas au niveau du tasseau - niveau dessous plancher bas
- Périphère haut au niveau du tasseau - niveau de l'acrotère

GRILLES ANTI-RONGEURS

Vis 5x50 sur chaque tasseau

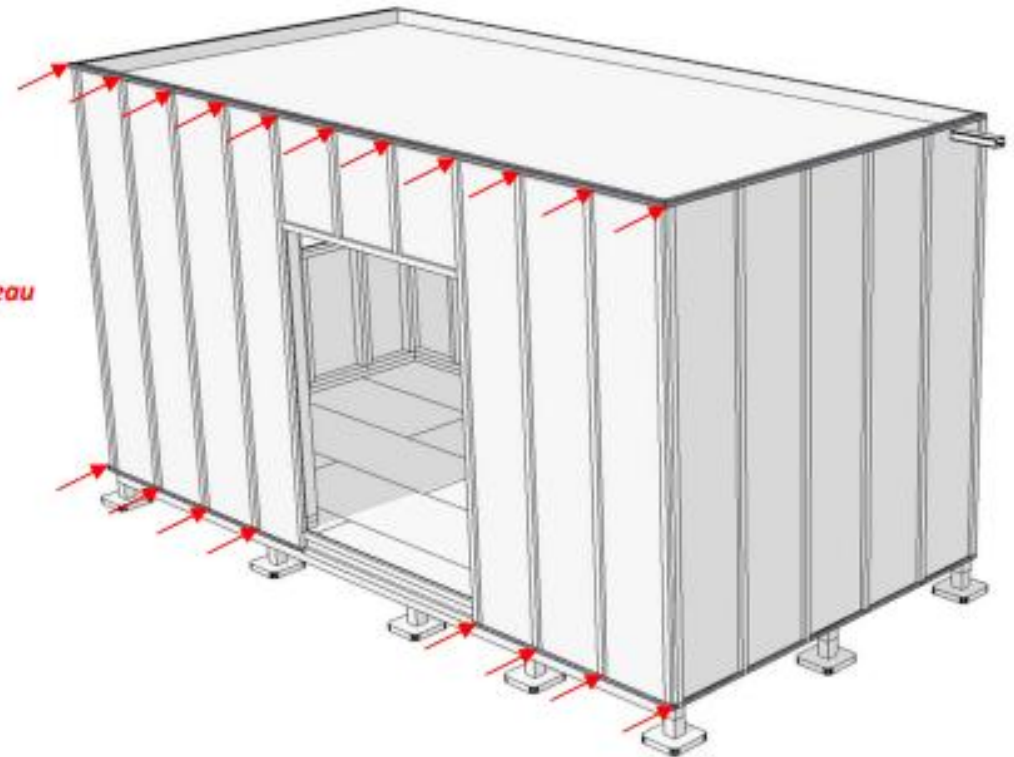

[Demandez un devis](#)



NATURAWOOD-ECOTHEC

Tél +33 (0)6 69 36 09 36

IMMO- PROGRAM

Tél +33 (0)6 60 17 33 78

contact@natura-wood.com

Distribution Direct Usine

Maitrise d'Œuvre

Etudes - Conception - Réalisations

Sous Assurances Décennale

et Responsabilité Civile Professionnelle

- Studios de jardin
- Maisons ossatures bois
- Hébergements touristiques
- Locaux professionnels
- Aménagement habitat

Annecy - Lyon - Corse - Suisse Romande

<https://www.naturawood.eu>

TASSEaux HORIZONTALS

Visser des tasseaux à l'horizontal sur les tasseaux verticaux

Espacer tous les 60 cm environ

Vis 5x50 sur chaque jonction tasseau horizontal/tasseau vertical

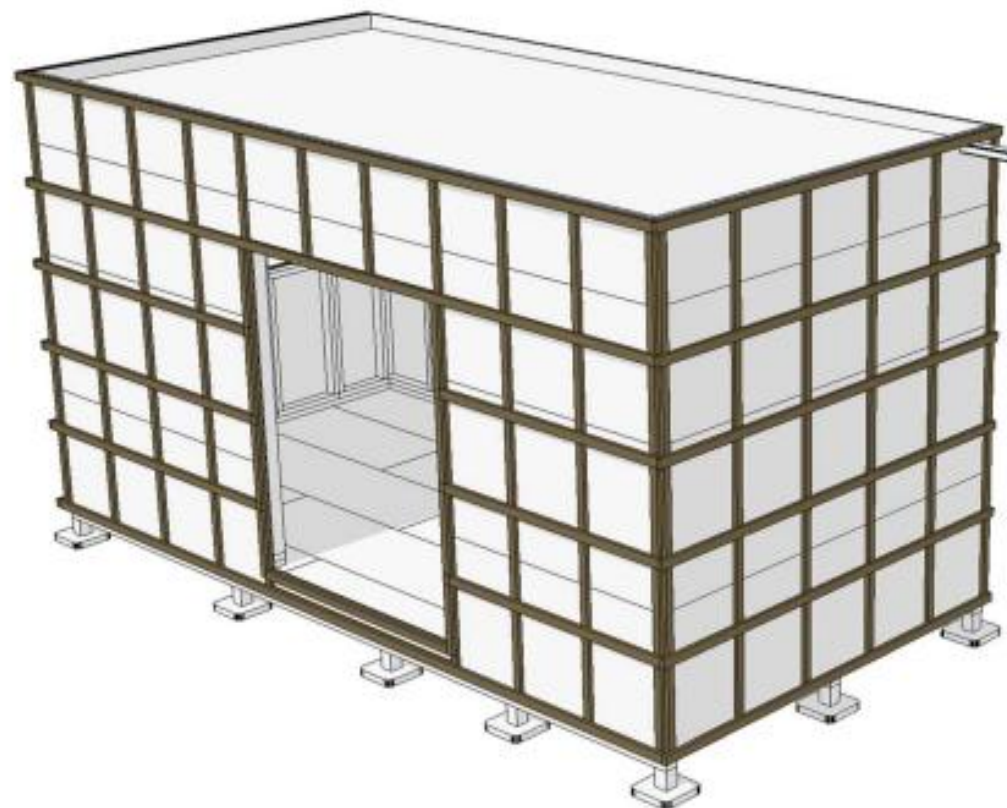

[Demandez un devis](#)



NATURAWOOD-ECOTHEC

Tél +33 (0)6 69 36 09 36

IMMO- PROGRAM

Tél +33 (0)6 60 17 33 78

contact@natura-wood.com

Distribution Direct Usine

Maitrise d'Œuvre

Etudes - Conception - Réalisations

Sous Assurances Décennale

et Responsabilité Civile Professionnelle

- Studios de jardin
- Maisons ossatures bois
- Hébergements touristiques
- Locaux professionnels
- Aménagement habitat

Annecy - Lyon - Corse - Suisse Romande

<https://www.naturawood.eu>

TÔLE HABILLAGE SOUS BAIES

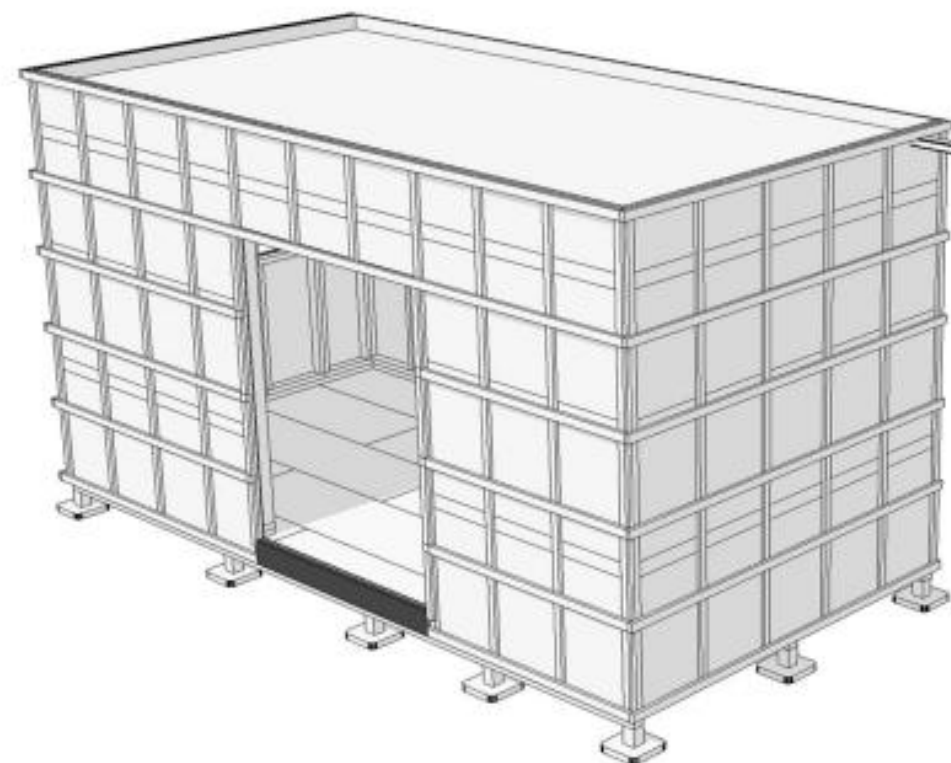

1 Encoller (mastic PU) l'angle intérieur de la cornière

2 Positionner la cornière sur le seuil de l'ouverture

3 Maintenir en pression quelques minutes

[Demandez un devis](#)

Pose de la première lame depuis un angle alignée aux tasseaux

Assembler les lames suivantes en serrant correctement les assemblages rainure-langue

BARDAGE



Sous les fenêtres, le bardage s'aligne à la traverse basse de l'ouverture

Fixation : Veiller à bien aligner les pointes ou vis

- Bardage en clins épaisseur 20 mm, largeur inférieure à 130 mm :
 - 2 pointes inox annelées aux extrémités
 - 1 pointe inox annelées sur les intermédiaires
- Bardage faux claire voie épaisseur 40 mm, largeur de lame 105 mm
 - Fixation par vis inox 5x50 dans la rainure centrale



NATURAWOOD-ECOTHEC

Tél +33 (0)6 69 36 09 36

IMMO- PROGRAM

Tél +33 (0)6 60 17 33 78

contact@natura-wood.com

Distribution Direct Usine

Maitrise d'Œuvre

Etudes - Conception - Réalisations

Sous Assurances Décennale

et Responsabilité Civile Professionnelle

- Studios de jardin
- Maisons ossatures bois
- Hébergements touristiques
- Locaux professionnels
- Aménagement habitat

Anecy - Lyon - Corse - Suisse Romande

<https://www.naturawood.eu>

ANGLES DE BARDAGE

- 1 Présenter la cornière 60x60 et vérifier la longueur
→ Adapter si besoin en recoupant
- 2 Encoller l'angle intérieur de la cornière
- 3 Positionner la cornière
- 4 Maintenir une pression sur toute la hauteur pendant quelques minutes, si besoin, utiliser un ruban adhésif pour maintenir la cornière en place

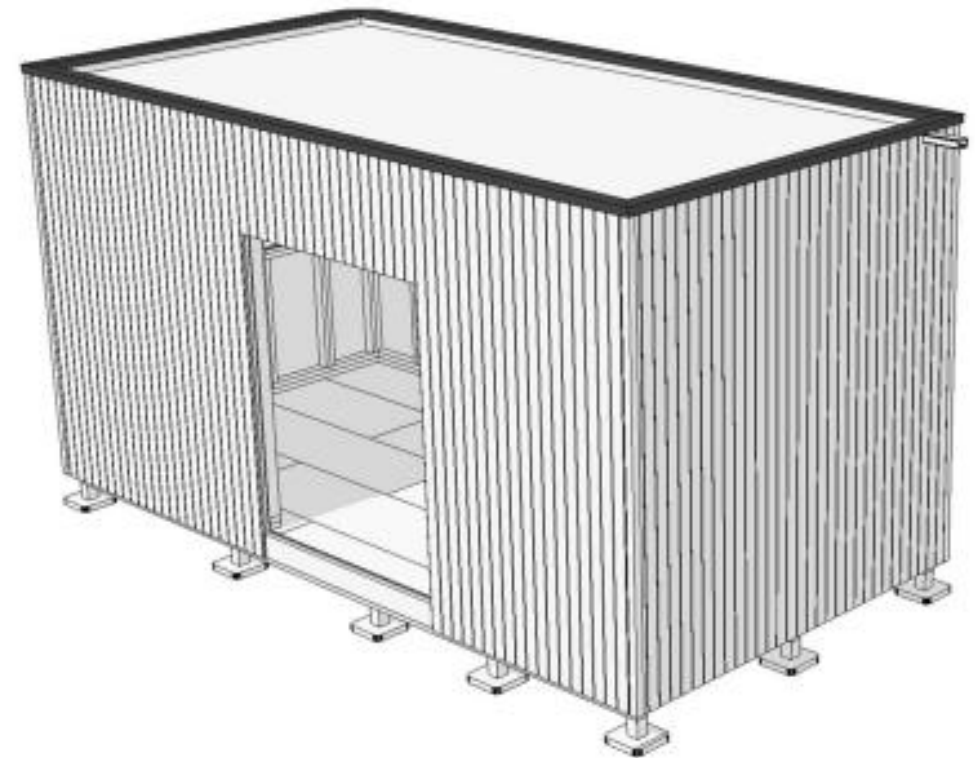

[Demandez un devis](#)



NATURAWOOD-ECOTHEC

Tél +33 (0)6 69 36 09 36

IMMO- PROGRAM

Tél +33 (0)6 60 17 33 78

contact@natura-wood.com

Distribution Direct Usine

Maitrise d'Œuvre

Etudes - Conception - Réalisations

Sous Assurances Décennale

et Responsabilité Civile Professionnelle

- Studios de jardin
- Maisons ossatures bois
- Hébergements touristiques
- Locaux professionnels
- Aménagement habitat

Anancy - Lyon - Corse - Suisse Romande

<https://www.naturawood.eu>

Couvertines Aluminium 60x140x60

- 1 Recouper les couvertines pour les adapter à la longueur finale des façades
Les angles sont traités en coupe d'onglet à 45°
- 2 Appliquer un cordon de mastic colle PU sur la membrane couvrant l'acrotère
- 3 Positionner les couvertines et les visser dans le tasseau horizontal haut
-- Vis 4x40 TH autoforantes avec rondelles EPDM - 1vis / 1.00m

Détail de pose des couvertines :

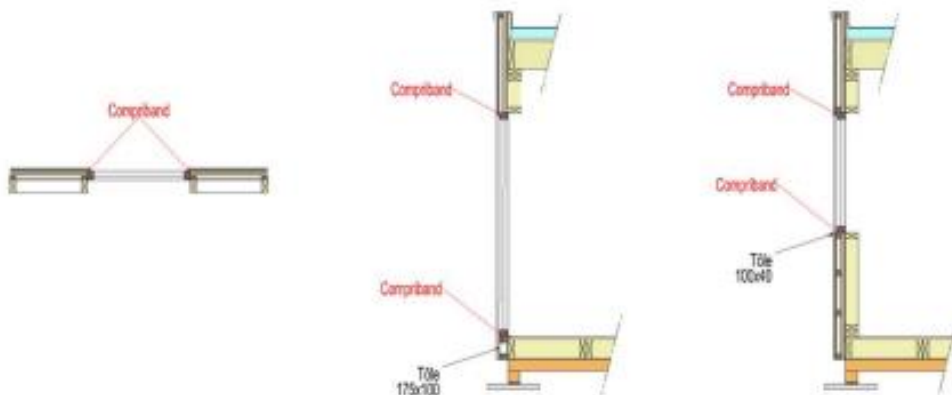

COUVERTINES ACROTÈRES

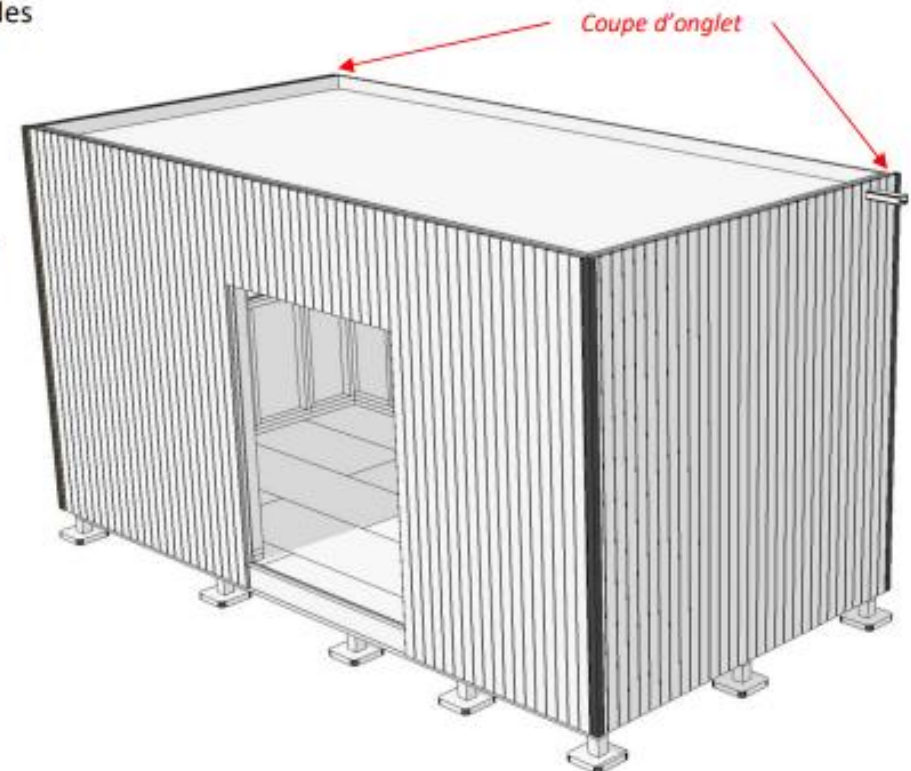

[Demandez un devis](#)



NATURAWOOD-ECOTHEC

Tél +33 (0)6 69 36 09 36

IMMO- PROGRAM

Tél +33 (0)6 60 17 33 78

contact@natura-wood.com

Distribution Direct Usine

Maitrise d'Œuvre

Etudes - Conception - Réalisations

Sous Assurances Décennale

et Responsabilité Civile Professionnelle

- Studios de jardin
- Maisons ossatures bois
- Hébergements touristiques
- Locaux professionnels
- Aménagement habitat

Anecy - Lyon - Corse - Suisse Romande

<https://www.naturawood.eu>

MENUISERIES EXTERIEURES



1

Coller le joint compriband sur le bardage dépassant à l'intérieur de l'ouverture

Coller deux joints compriband parallèle sous la traverse basse



2

Positionner le cadre de la baie vitrée en pression contre le bardage en écrasant le compriband (5 mm max)

Visser le cadre dans les montants de l'ouverture - le cadre est pré percé

Jointer par l'extérieur les jonctions menuiserie/bardage et la jonction menuiserie/tôle avec du mastic colle PU

En aucun cas il ne faut percer la traverse basse du cadre



3

Installer les vantaux

Positionner la traverse haute du vantail dans le rail haut du cadre puis

Positionner la traverse basse du vantail sur le rail bas du cadre



NATURAWOOD-ECOTHEC

Tél +33 (0)6 69 36 09 36

IMMO- PROGRAM

Tél +33 (0)6 60 17 33 78

contact@natura-wood.com

Distribution Direct Usine

Maitrise d'Œuvre

Etudes - Conception - Réalisations

Sous Assurances Décennale

et Responsabilité Civile Professionnelle

- Studios de jardin
- Maisons ossatures bois
- Hébergements touristiques
- Locaux professionnels
- Aménagement habitat

Anancy - Lyon - Corse - Suisse Romande

<https://www.naturawood.eu>

BOITE A EAU

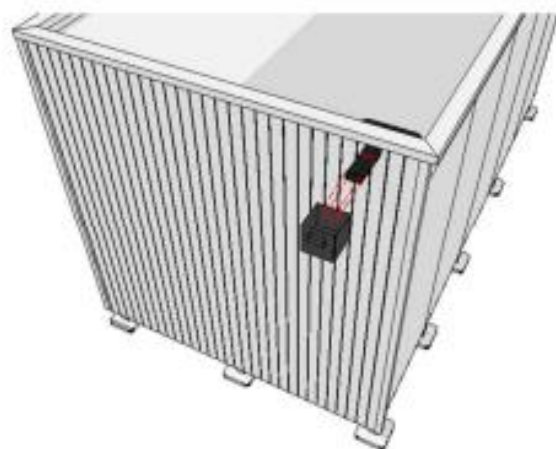

1

Couper le tuyau horizontal

il doit ressortir du bardage de 5 cm

Découper la face arrière de la boite à eaux
de la taille du tuyau horizontal



2

Positionner la boite à eaux

Fixer avec des vis inox

Joiner la jonction Tuyau/boite à eaux
par l'intérieur de la boite à eaux avec du
mastic colle PU

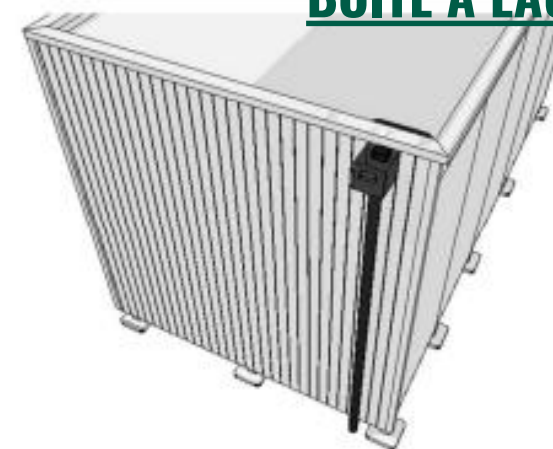

3

Fixer les supports de collier

Positionnez le tuyau

Appliquer et visser le collier au
support

[Demandez un devis](#)



NATURAWOOD-ECOTHEC

Tél +33 (0)6 69 36 09 36

IMMO- PROGRAM

Tél +33 (0)6 60 17 33 78

contact@natura-wood.com

Distribution Direct Usine

Maitrise d'Œuvre

Etudes - Conception - Réalisations

Sous Assurances Décennale

et Responsabilité Civile Professionnelle

- Studios de jardin
- Maisons ossatures bois
- Hébergements touristiques
- Locaux professionnels
- Aménagement habitat

Anecy - Lyon - Corse - Suisse Romande

<https://www.naturawood.eu>

LESTAGE DE LA TOITURE

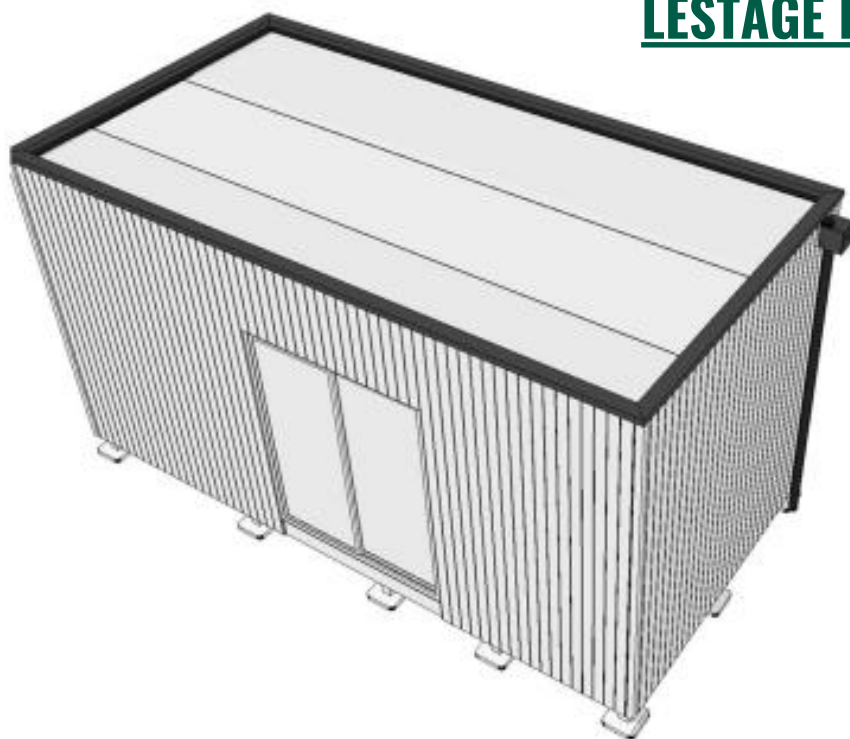

- 1 Dérouler le géotextile sur la membrane EPDM
- 2 Ménager un recouvrement de 10 cm entre les lés
- 3 Fixer avec un adhésif en périphérie si besoin

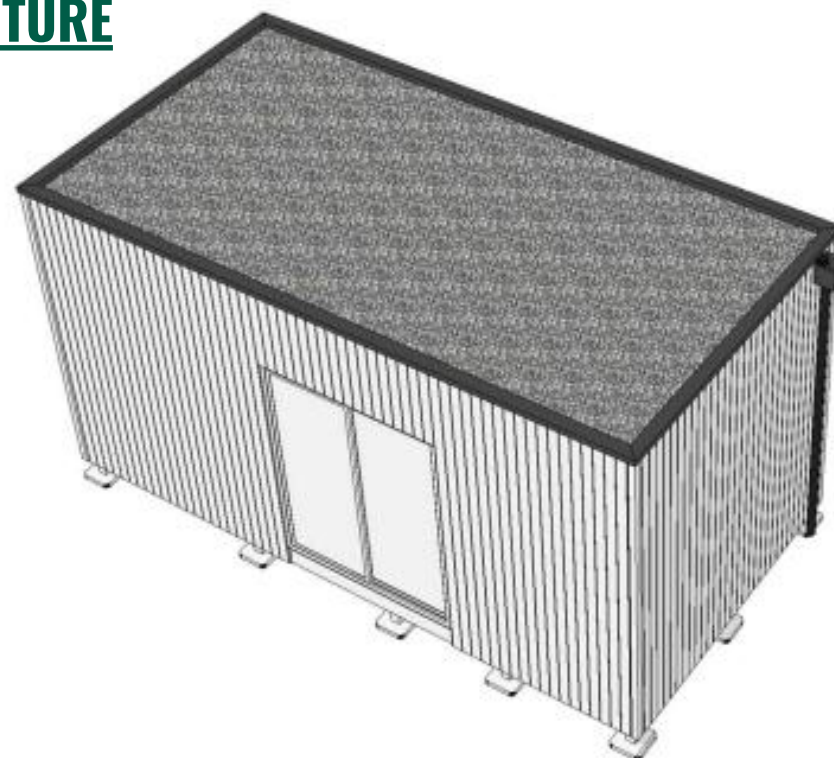

- 4 Étaler le gravier sur toute la surface
- 5 Former une couche uniforme

[Demandez un devis](#)



NATURAWOOD-ECOTHEC

Tél +33 (0)6 69 36 09 36

IMMO- PROGRAM

Tél +33 (0)6 60 17 33 78

contact@natura-wood.com

Distribution Direct Usine

Maitrise d'Œuvre

Etudes - Conception - Réalisations

Sous Assurances Décennale

et Responsabilité Civile Professionnelle

- Studios de jardin
- Maisons ossatures bois
- Hébergements touristiques
- Locaux professionnels
- Aménagement habitat

Anancy - Lyon - Corse - Suisse Romande

<https://www.naturawood.eu>

ISOLATION INTERIEURE



1

Poser la laine de verre 100 mm dans les caissons de murs

2

Poser la laine de verre 200 mm dans les caissons de toiture

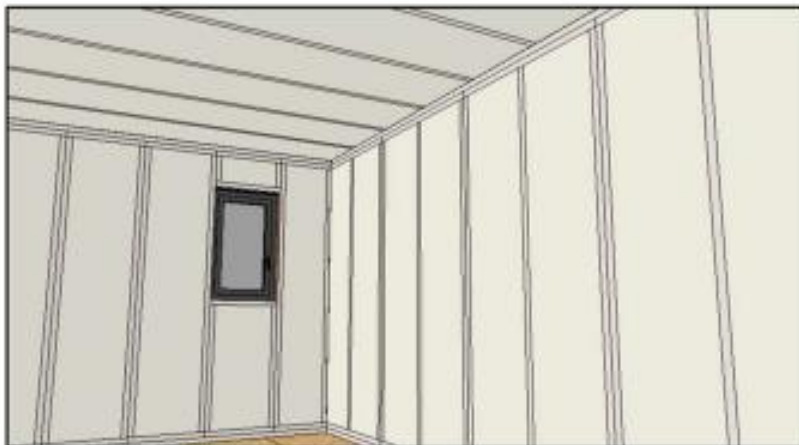

3

Appliquer un pare vapeur sur toute la surface

4

Agrafer sur la structure

5

Joiner les lés de pare vapeur avec l'adhésif fourni



L'étanchéité à l'air doit être parfaite sur toutes les jonctions

[Demandez un devis](#)



NATURAWOOD-ECOTHEC
Tél +33 (0)6 69 36 09 36

IMMO- PROGRAM
Tél +33 (0)6 60 17 33 78
contact@natura-wood.com

Distribution Direct Usine
Maitrise d'Œuvre
Etudes - Conception - Réalisations
Sous Assurances Décennale
et Responsabilité Civile Professionnelle

- Studios de jardin
- Maisons ossatures bois
- Hébergements touristiques
- Locaux professionnels
- Aménagement habitat

Anancy - Lyon - Corse - Suisse Romande <https://www.naturawood.eu>

▲ REVÊTEMENTS EXTÉRIEURS

Pour une **intégration paysagère adaptée** à votre maison et votre environnement, vous pouvez opter pour le matériau de votre choix **en fonction du style souhaité**. Il est également **possible de mixer** différents revêtements sur un même modèle.



PIN TRAITÉ MARRON
PROFIL MOUTIER



DOUGLAS NATUREL
PROFIL LINE 125



DOUGLAS NATUREL
PROFIL FAUX CLAIRE VOIE



PIN TRAITÉ ET PEINT
PROFIL MOUTIER

Peinture : gris clair, gris foncé, anthracite, beige, rouge, bleu



BARDAGE MÉTALLIQUE EN
LAME PROFIL HAIRPLAN



CLINS COMPOSITE PROFIL
VSTYLE DE CANEXEL

Couleurs : granit, gris brume, sable et sahara

▲ AMÉNAGEMENTS

Sur mesure et sur devis.



TERRASSE



BRISE SOLEIL



PERGOLA

▲ TYPES DE POSE

Selon le **style** que vous souhaitez donner à votre BOXIMBY, les lames de bardage extérieur peuvent se monter en pose **horizontale** ou **verticale**.

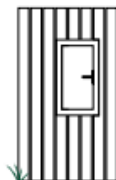

VERTICALE



HORIZONTALE

Châssis ouvrant oscillo-battant
L. 60 x H. 100 cm



Porte entrée vitrée ouvrant à la française
L. 90 x H. 220 cm



Fenêtre 2 vantaux ouvrants à la française
L. 120 x H. 120 cm



Châssis fixe
L. 120 x H. 220 cm



Baie vitrée 2 vantaux ouvrants coulissants
L. 240 x H. 220 cm



MENUISERIES

Tous les modèles sont livrés avec menuiseries extérieures incluses.

Pour s'adapter à vos besoins et à l'implantation de votre EcoLodge il est possible de personnaliser le type et l'emplacement de vos ouvertures parmi les choix de menuiseries ci-contre :

[Demandez un devis](#)



NATURAWOOD-ECOTHEC

Tél +33 (0)6 69 36 09 36

IMMO- PROGRAM

Tél +33 (0)6 60 17 33 78

contact@natura-wood.com

Distribution Direct Usine

Maitrise d'Œuvre

Etudes - Conception - Réalisations

Sous Assurances Décennale

et Responsabilité Civile Professionnelle

- Studios de jardin
- Maisons ossatures bois
- Hébergements touristiques
- Locaux professionnels
- Aménagement habitat

Annecy - Lyon - Corse - Suisse Romande

<https://www.naturawood.eu>

3 Formules au choix pour mieux s'adapter à votre budget :



FORMULE N°1

« PRÊT À POSER »

Je monte mon Ecolodge

Votre kit (bardage et menuiseries incluses, sans équipement) est **livré à votre domicile**. Fournitures comprises : plancher sur pilotis, murs, toiture, fenêtre et bardage. Vous n'avez plus qu'à solliciter un ami pour l'installer avec vous. En quelques jours votre bureau ou studio de jardin sera fonctionnel.



FORMULE N°2

« PRÊT À FINIR »

Un professionnel monte mon EcoLodge et je réalise les aménagements intérieurs

Votre kit (bardage et menuiseries incluses, sans équipement) est **livré à votre domicile et installé dans votre jardin par un professionnel** hors d'eau hors d'air isolé. Fournitures comprises : plancher sur pilotis, murs, toiture, fenêtre et bardage. Vous n'avez plus qu'à aménager votre nouvel espace comme vous voulez !



FORMULE N°3

« PRÊT À VIVRE »

Un professionnel monte mon Ecolodge et réalise les aménagements intérieurs

Votre kit est **livré à votre domicile et installé clés en mains*** dans votre jardin par un professionnel à partir de vos besoins (chambre, salle d'eau, kitchenette...).

Tout est prêt pour profiter de votre nouvel espace !

[Demandez un devis](#)



Votre EcoLodge (sans aménagement intérieur) est livré à votre domicile. En quelques jours votre studio de jardin sera fonctionnel.

NATURAWOOD-ECOTHEC

Tél +33 (0)6 69 36 09 36

IMMO- PROGRAM

Tél +33 (0)6 60 17 33 78

contact@natura-wood.com

Distribution Direct Usine

Maitrise d'Œuvre

Etudes - Conception - Réalisations

Sous Assurances Décennale

et Responsabilité Civile Professionnelle

- Studios de jardin
- Maisons ossatures bois
- Hébergements touristiques
- Locaux professionnels
- Aménagement habitat

Anancy - Lyon - Corse - Suisse Romande

<https://www.naturawood.eu>

VERSION PRÊT A POSER

Soubassement:

- Support au sol, pieds en bois classe 4 avec bande d'arase
- Dallettes béton stabilisatrices
- Structure bois classe 4 destinée à recevoir le plancher. Compris géotextile sur l'emprise de l'Ecolodge

Remarques:

- Si le terrain présente un dénivelé supérieur à 20 cm sur l'emprise, une étude sera réalisée pour adapter la structure.

Plancher:

- Caisson ossature bois assemblés par vissage et collage:
- Isolation par laine de verre de 140mm compris pare vapeur
- Platelage en dalles DURELIS à l'intérieur
- Sous face extérieure en CTBX

Murs:

- Panneaux ossature bois MODULAIRES assemblés par vissage et collage:
- Isolation par laine de verre de 100mm compris pare vapeur

Bardage:

compris pare pluie, tasseaux, grilles anti-rongeurs et quincaillerie. Bardage Douglas, Classe 3, Profil Line 125 , Préservé Originel - Silverwood

Toiture: en solivage assemblé par vissage

- Isolation par laine de verre de 200mm compris pare vapeur
- Isolant complémentaire en P.E. extrudé 80mm avec fixations (vis et rondelles spécifiques)
- Platelage en DURELIS à l'extérieur

Couverture:

- Membrane EPDM compris colle, raccord horizontal d'évacuation et lestage en graviers couleur claire - Boite à eaux, descente EP & colliers, cornières et couvertines en aluminium laqué de la couleur des menuiseries.

Menuiseries extérieures:

- Aluminium laqué gris anthracite intérieur et extérieur (RAL7016) - - Double vitrage 4/20/4 avec gaz argon.
- Marque MILLET.
- Fenêtre 1 vantail oscillo-battant - Larg 60 Haut 60
- Fenêtre 2 vantaux - ouvrants à la française - Larg 120 Haut 120 1
- Baie vitrée 2 vantaux coulissants avec serrure - Larg 240 Haut 220

- Transport et déchargement

- Déclaration de travaux offerte

[Demandez un devis](#)



Votre EcoLodge (sans aménagement intérieur) est livré à votre domicile. En quelques jours votre studio de jardin sera fonctionnel.



NATURAWOOD-ECOTHEC

Tél +33 (0)6 69 36 09 36

IMMO- PROGRAM

Tél +33 (0)6 60 17 33 78

contact@natura-wood.com

Distribution Direct Usine

Maitrise d'Œuvre

Etudes - Conception - Réalisations

Sous Assurances Décennale

et Responsabilité Civile Professionnelle

- Studios de jardin
- Maisons ossatures bois
- Hébergements touristiques
- Locaux professionnels
- Aménagement habitat

Anancy - Lyon - Corse - Suisse Romande

<https://www.naturawood.eu>

VERSION PRÊT A FINIR

Soubassement:

- Support au sol, pieds en bois classe 4 avec bande d'arase
- Dallettes béton stabilisatrices
- Structure bois classe 4 destinée à recevoir le plancher. Compris géotextile sur l'emprise de l'Ecolodge

Remarques:

- Si le terrain présente un dénivelé supérieur à 20 cm sur l'emprise, une étude sera réalisée pour adapter la structure.

Plancher:

- Caisson ossature bois assemblés par vissage et collage:
- Isolation par laine de verre de 140mm compris pare vapeur
- Platelage en dalles DURELIS à l'intérieur
- Sous face extérieure en CTBX

Murs:

- Panneaux ossature bois MODULAIRES assemblés par vissage et collage:
- Isolation par laine de verre de 100mm compris pare vapeur

Bardage:

compris pare pluie, tasseaux, grilles anti-rongeurs et quincaillerie. Bardage Douglas, Classe 3, Profil Line 125, Préservé Originel - Silverwood

Toiture: en solivage assemblé par vissage

- Isolation par laine de verre de 200mm compris pare vapeur
- Isolant complémentaire en P.E. extrudé 80mm avec fixations (vis et rondelles spécifiques)
- Platelage en DURELIS à l'extérieur

Couverture:

- Membrane EPDM compris colle, raccord horizontal d'évacuation et lestage en graviers couleur claire - Boite à eaux, descente EP & colliers, cornières et couvertines en aluminium laqué de la couleur des menuiseries.

Menuiseries extérieures:

- Aluminium laqué gris anthracite intérieur et extérieur (RAL7016) - - Double vitrage 4/20/4 avec gaz argon.
- Marque MILLET.
- Fenêtre 1 vantail oscillo-battant - Larg 60 Haut 60
- Fenêtre 2 vantaux - ouvrants à la française - Larg 120 Haut 120 1
- Baie vitrée 2 vantaux coulissants avec serrure - Larg 240 Haut 220

- Montage de l'ensemble

- Transport et déchargement

- Déclaration de travaux offerte

[Demandez un devis](#)



NATURAWOOD-ECOTHEC

Tél +33 (0)6 69 36 09 36

IMMO- PROGRAM

Tél +33 (0)6 60 17 33 78

contact@natura-wood.com

Distribution Direct Usine

Maitrise d'Œuvre

Etudes - Conception - Réalisations

Sous Assurances Décennale

et Responsabilité Civile Professionnelle

- Studios de jardin
- Maisons ossatures bois
- Hébergements touristiques
- Locaux professionnels
- Aménagement habitat

Anancy - Lyon - Corse - Suisse Romande

<https://www.naturawood.eu>

VERSION PRÊT A HABITER

Soubassement:

Support au sol, pieds en bois classe 4 avec bande d'arase, posés sur dalles béton stabilisatrices et fixés sur structure bois classe 4 destinée à recevoir le plancher. Compris géotextile sur l'emprise de l'Écolodge

Si le terrain présente un dénivelé supérieur à 20 cm sur l'emprise de l'Écolodge, une étude sera réalisée pour adapter la structure.

Plancher:

- Caisson ossature bois assemblés par vissage et collage:
- Isolation par laine de verre de 140mm compris pare vapeur
- Platelage en dalles DURELIS à l'intérieur
- Sous face extérieure en CTBX

Murs: en panneaux ossature bois assemblés par vissage et collage:

- Isolation par laine de verre de 100mm compris pare vapeur

Salle de bains

- Cabine de douche intégrale 90X90
- Mitigeur thermostatique
- Vasque sur meubles avec 2 tiroirs
- Mitigeur et siphon
- WC au sol avec double abattant
- Réservoir eau chaude électrique 80 litres
- Groupe sécurité et détendeur de pression

Kitchenette 120 cm, équipée

- Meuble bas sous évier une porte : L 60 x H 70 x P 60 cm
- Meuble haut sur hotte une porte : L 60 x H 45 x P 35 cm
- Meuble haut pour micro-ondes avec porte relevable : L 60 x H 70 x P 35 cm
- Plan de travail stratifié : L 120 cm x P 63 cm
- Crédence 120 cm de largeur x 35 cm de hauteur, un retour de crédence coté évier de 60 cm de largeur x 35 cm haut.
- Evier sans égouttoir EVINOX. Dimension 44x44 cm.
- Mitigeur et vidage
- Pieds réglables de 10 à 17 cm pour les caissons bas, Tous les caissons et façades sont en panneau de particules mélaminé de 18 mm d'épaisseur
- Coloris gris clair aspect tissé.

Electricité - VMC - Chauffage

- 3 allumages simples et interrupteurs
- 3 allumages doubles et interrupteurs
- 10 prises 16A
- 3 alimentations de radiateurs
- Alimentation chauffe-eau et VMC
- VMC hygrométrique avec gaine et bouches
- 1 radiateur électrique soufflant salle de bains 1000 W
- 2 radiateurs électriques radiant 1000 W

Option climatisation réversible

à la place des deux radiateurs chambre et cuisine

Transport et déchargement

Déclaration de travaux offerte

[Demandez un devis](#)



Terrasse et pergola en option

Toiture et Couverture:

En solivage assemblé par vissage

- Isolation laine de verre de 200mm - pare vapeur - Platelage en DURELIS à l'extérieur
- Isolant complémentaire en polystyrène extrudé 80mm avec fixations (vis et rondelles spécifiques)
- Membrane EPDM compris colle, raccord horizontal d'évacuation et lestage en graviers couleur claire
- Boîte à eaux, descente EP & colliers, cornières et couvertines en aluminium laqué de la couleur des menuiseries.

Bardage:

compris pare pluie, tasseaux, grilles anti-rongeurs et quincaillerie. Bardage Douglas, Classe 3, Profil Line 125 , Préservé Originel -

Menuiseries extérieures:

Aluminium laqué gris anthracite intérieur et extérieur (RAL7016) Double vitrage 4/20/4 avec gaz argon.

- Marque MILLET. Types d'ouvertures et dimensions ci-dessous:
- Châssis 1 vantail oscillo-battant - Larg 60 Haut 60 1
- Fenêtre 2 vantaux - ouvrants à la française - Larg 120 Haut 120 1
- Baie vitrée 2 vantaux coulissants avec serrure - Larg 240 Haut 220

Doublage mur intérieur

- Liteau - Isolation laine de roche 45 mm
- Lambris déco 17 mm

Cloisons ossature bois

- Liteau - Isolation laine de roche 45 mm
- Lambris déco 17 mm 2 faces

Habillage sous face plafond

- Liteau
- Lambris déco 17 mm

Portes intérieures

- 2 portes plaqué
- Prêtes à peindre



NATURAWOOD-ECOTHEC

Tél +33 (0)6 69 36 09 36

IMMO- PROGRAM

Tél +33 (0)6 60 17 33 78

contact@natura-wood.com

Distribution Direct Usine

Maitrise d'Œuvre

Etudes - Conception - Réalisations

Sous Assurances Décennale

et Responsabilité Civile Professionnelle

- Studios de jardin
- Maisons ossatures bois
- Hébergements touristiques
- Locaux professionnels
- Aménagement habitat

Anney - Lyon - Corse - Suisse Romande

<https://www.naturawood.eu>



Studio de jardin
de 17 à 30 m²
à partir de 28 995 € TTC



Bureaux de jardin
de 5 à 20 m²
à partir de 9 900 € TTC



Maison de jardin
de 32 à 56 m²
à partir de 39 150 € TTC



Téléchargez notre catalogue général ICI

[Demandez un devis](#)

Client:

17.976 entreprises du bâtiment ont mis la clé sous la porte en 2025, en France.

J'hésite plus que jamais à payer des acomptes avant travaux...

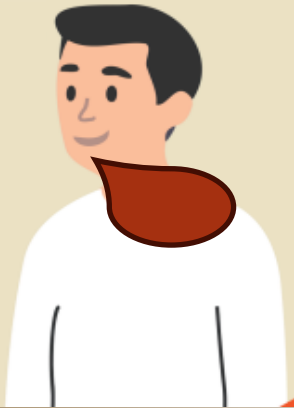

Relation de confiance retrouvée

Entreprise:

Plus de 25% de ces entreprises ont fermé à causes de mauvais payeurs

J'hésite plus que jamais à commencer les travaux sans acompte

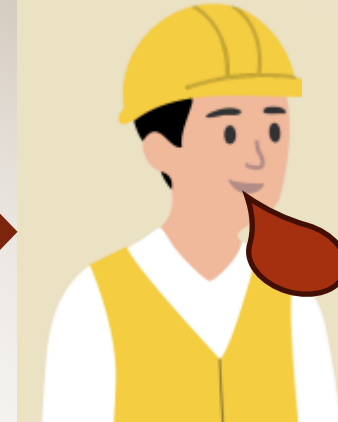

Comment ça marche

Nous vous proposons de sécuriser le paiement de vos travaux à **100%**. Vous ne paierez qu'après le début de chantier et les travaux réalisés

Nous vous proposons de sécuriser à **100%** les paiements de vos travaux. Vous ne serez plus jamais stressés, en vous demandant si vous serez payés



Devis signé

✓ Acompte sécurisé

- Vous enregistrez le projet dans l'interface BaiPay.
- L'acompte est déposé sur le compte séquestre de chantier.



Ouverture de chantier

✓ Solvabilité client garantie

- L'acompte est libéré.
- 100% des montants engagés sont provisionnés par avance.



Avancement des travaux

✓ Paiements garantis à 9 jours

Chaque facture déposée est réglée automatiquement à 9 jours.



Option de contestation de facture

✓ Paiements maîtrisés

Votre client dispose de 7 jours pour contester une facture.



Réception de chantier

✓ Restitution garantie de la retenue de garantie

- Dépôt du PV de réception.
- Gestion automatique des retenues de garantie, si appliquées.

Solution exclusive Naturawood-Ecothec avec garantie bancaire

Sans aucun frais pour le client – Contrat avec « [BaiPay](#) » pour l'entreprise



NATURAWOOD-ECOTHEC

Tél +33 (0)6 69 36 09 36

IMMO- PROGRAM

Tél +33 (0)6 60 17 33 78

contact@natura-wood.com

Distribution Direct Usine

Maitrise d'Œuvre

Etudes - Conception - Réalisations

Sous Assurances Décennale

et Responsabilité Civile Professionnelle

- Studios de jardin
- Maisons ossatures bois
- Hébergements touristiques
- Locaux professionnels
- Aménagement habitat

Annecy - Lyon - Corse - Suisse Romande

<https://www.naturawood.eu>

Nos très nombreuses possibilités de formes, de surfaces, d'aménagement intérieur et de versions, nécessitent un contact afin de définir ensemble vos besoins

Vous pouvez contacter directement:

Daniel au : 06 69 36 09 36 et Gilles au : 06 60 17 33 78



Demandez un devis
gratuit
sans engagements